

UŽIVATELSKÝ MANUÁL – CZ

IN S60135 Vířivka Bestway Lay-Z Spa Grenada 236 x 71 cm

OBSAH

BEZPEČNOSTNÍ POKYNY.....	3
KONTROLA PŘED INSTALACÍ	8
POUŽITÍ.....	10
POKYNY K ZIMNÍMU POUŽITÍ.....	12
DŮLEŽITÉ.....	12
ÚDRŽBA.....	13
ÚDRŽBA VODY	13
ROZLOŽENÍ A SKLADOVÁNÍ.....	15
ČIŠTĚNÍ VÍŘIVKY	16
VYFOUKNUTÍ.....	16
OPRAVY.....	16
ŘEŠENÍ PROBLÉMŮ	17
CHYBOVÉ KÓDY	19
OCHRANA ŽIVOTNÍHO PROSTŘEDÍ.....	20
ZÁRUČNÍ PODMÍNKY, REKLAMACE	20

BEZPEČNOSTNÍ POKYNY

Pečlivě si přečtěte, pochopte a dodržujte všechny informace v tomto manuálu před instalací a používáním vířivky.

- Vířivka musí být napájena přes oddělovací transformátor nebo napájena přes proudový chránič (RCD), jehož jmenovitý zbytkový provozní proud nepřesahuje 30 mA.
- Vířivka musí být připojena k uzemněné síťové zásuvce s přívodním kabelem opatřeným vidlicí a PRCD s vybavovacím proudem 10 mA.
- Pumpu je nutné před každým použitím otestovat, při zkoušce postupujte podle pokynů pumpy.
- Pokud je napájecí kabel poškozen, musí jej vyměnit výrobce, servisní technik nebo stejně kvalifikovaná osoba, aby se předešlo nebezpečí.
- Abyste snížili riziko úrazu elektrickým proudem, nepoužívejte pro připojení jednotky k elektrické síti prodlužovací kabel; zajistěte správně umístěnou zásuvku.
- Během používání nesmí být žádná část spotřebiče umístěna nad vanou.
- Osoby nesmí být ve styku s elektronikou, kromě napájených částí nutných k provozu s malým napětím nepřesahujícím 12 V; Části obsahující elektrické komponenty, kromě zařízení na dálkové ovládání, musí být umístěny nebo upevněny tak, aby nemohly spadnout do bazénu vířivky.
- Vířivka musí být napájena uzemněným zdrojem energie.
- Napájecí zdroj na stěně budovy by měl být od bazénu vzdálen více než 4 m.
- Upozornění: Zástrčku udržujte vždy suchou, použití zásuvky s mokrou zástrčkou je zakázáno!
- Zástrčka se připojuje pouze do zásuvky pevné elektrické instalace.
- Po instalaci vířivky je nutné mít zástrčku přístupnou.
- **POZOR:** Aby se předešlo nebezpečí způsobenému neúmyslným resetováním tepelné pojistky, nesmí být tento spotřebič napájen přes externí spínací zařízení, jako je časovač, nebo připojen k obvodu, který je pravidelně zapínán a vypínán.
- Po 3-5 letech používání vířivky byste měli kontaktovat kvalifikovaného technika údržby, aby zajistil bezpečnost a výkon vířivky. Hlavní součásti, jako je topné těleso, motor vzduchového dmyhadla a zpětné ventily v elektrické jednotce, by měly být zkontrolovány a (v případě potřeby) vyměněny odborníky.
- **ABYSTE SE PŘEDEŠLI ÚRAZU ELEKTRICKÝM PROUDEM, NEPOUŽÍVEJTE VÍŘIVKU, BĚHEM DEŠTĚ NEBO BOUŘKY.**
- Nikdy nenoste kontaktní čočky uvnitř vířivky.
- Nepoužívejte vířivku během chemické údržby.
- Nepoužívejte pro napájení prodlužovací kabely.
- Nezapojte ani neodpojte spotřebič, pokud máte mokré ruce.
- Spotřebič vždy odpojte z elektrické sítě: před čištěním a jinou údržbou, nebo pokud musíte nechat vířivku bez dozoru.
- Nebudete-li spotřebič delší dobu používat, například v zimě, je třeba vířivku nebo bazénový set rozebrat a uložit uvnitř.
- Z bezpečnostních důvodů používejte pouze příslušenství dodávané nebo schválené výrobcem vířivky.
- Nepokládejte vířivku na kluzký povrch a před instalací se ujistěte, že na povrchu nejsou ostré předměty nebo hrany.

- Nikdy neumísťujte žiadne elektrické zdroje alebo zariadenia, ako je lampy, telefon, rádio alebo televízia, vo vzdialenosti 2 m od vŕivky.
- **Upozornění:** Před použitím spotřebiče a před každou instalací nebo opětovnou montáží si přečtete manuál.
- Uschování návodu. Pokud manuál chybí, kontaktujte prosím výrobce nebo je vyhledejte na webových stránkách www.bestwaycorp.com
- **Varování:** Z důvodu elektrické bezpečnosti je v napájecím kabelu zabudován PRCD, pokud je detekován svodový proud větší než 10 mA, zařízení se spustí a přeruší napájení, v takovém případě okamžitě odpojte a přestaňte vŕivku používat. Neresetujte produkt sami. Pro kontrolu a opravu produktu musíte kontaktovat servisního technika.
- Tento produkt mohou používat děti ve věku od 8 let a starší a osoby se sníženými fyzickými, smyslovými nebo duševními schopnostmi nebo nedostatkem zkušeností a znalostí, pokud jsou pod dohledem zkušené osoby nebo jsou řádně poučeny o používání produktu bezpečným způsobem a rozumí spojenému nebezpečí s použitím produktu.
- Děti si ve vŕivce nesmí hrát.
- Čištění a užitelskou údržbu musí provádět dospělá osoba starší 18 let, která je obeznámena s rizikem úrazu elektrickým proudem. Tento spotřebič není určen pro použití osobami (včetně dětí) se sníženými fyzickými, smyslovými nebo duševními schopnostmi nebo nedostatečnými zkušenostmi a znalostmi, pokud na ně nedohlíží osoba odpovědná za jejich bezpečnost nebo jim nebylo poskytnuto řádné školení ohledně používání vŕivky. Děti musí být pod dohledem, aby bylo zajištěno, že si se spotřebičem nebudou hrát.
- Pokud není produkt používám, zajištěte jej plachtou pro ochranu dětí a okolí.
- Nezakopávejte šňůru. Umístěte kabel, abyste minimalizovali poškození zahradními spotřebiči jako jsou sekačky aj.
- **NEBEZPEČÍ** - Nebezpečí náhodného utonutí (zejména děti do 5 let). Je třeba postupovat opatrně, aby se zabránilo neoprávněnému přístupu dětí do vŕivky. Toho může dosáhnout dospělá osoba, která zajistí přístupové prostředky nebo nainstaluje bezpečnostní ochranné zařízení do vŕivky. Abyste předešli nehodám během používání vŕivky, zajištěte, aby děti byly pod neustálým dohledem dospělých.
- **NEBEZPEČÍ** - Nebezpečí zranění. Sací aparatury v této vŕivce jsou dimenzovány tak, aby odpovídaly specifickému průtoku vody vytvářenému čerpadlem. Pokud bude potřeba vyměnit sací aparaturu nebo čerpadlo, ujistěte se, že průtoky jsou kompatibilní. Nikdy vŕivku neprovozujte, pokud jsou sací aparatury rozbité nebo chybí. Nikdy nenahrazujte sací aparaturu sací aparaturou s menším průtokem, než je průtok vyznačený na původní sací aparatuře.
- **NEBEZPEČÍ ÚRAZU** - Nikdy vŕivku neprovozujte, pokud je přívodní/výstupní potrubí poškozené nebo chybí. Nikdy se nepokoušejte vyměnit přívodní / výstupní potrubí. Vždy se poraďte s poprodejním střediskem.
- **NEBEZPEČÍ ÚRAZU ELEKTRICKÝM PROUDEM** - Instalujte alespoň 2 m od všech kovových povrchů.
- **NEBEZPEČÍ ÚRAZU ELEKTRICKÝM PROUDEM** - Nikdy nepoužívejte žádné elektrické zariadenia, keď ste vo vŕivce alebo keď máte mokré telo. Nikdy neumísťujte žiadne elektrické zariadenia, ako je svetlo, telefon, rádio alebo televízia, do vzdialenosti 2 m od vŕivky.
- Vezměte v úvahu, že pohodlný teplotní rozsah během používání může být nižší než maximální bezpečná teplota.
- Během těhotenství může namáčení v horké vodě způsobit poškození plodu. Omezte používání na maximálně 10 minut nepřetržitého provozu.
- **PRO SNÍŽENÍ RIZIKA ZRANĚNÍ:**
 - A. Voda ve vŕivce by nikdy neměla překročit 40 °C (104 °F). Teplota vody mezi 38 °C (100 °F) a 40 °C (104 °F) je považována za bezpečnou a pohodlnou pro zdravého dospělého

člověka. Nižší teplota vody se doporučují pro malé děti a pokud používání vířivky přesáhne 10 minut.

- B. Vzhledem k tomu, že nadměrné teploty vody mají vysoký potenciál způsobit poškození plodu během prvních měsíců těhotenství, těhotné nebo potencionálně těhotné ženy by měly omezit teplotu vody ve vířivce na max. 38 °C (100 °F).
- C. Před vstupem do vířivky by měl uživatel změřit teplotu vody přesným teploměrem, protože tolerance zařízení pro regulaci teploty vody se může lišit.
- D. Požití alkoholu, drog nebo léků před nebo během používání vířivky může vést k bezvědomí a utonutí.
- E. Obézní osoby a osoby s anamnézou srdečního onemocnění, nízkého nebo vysokého krevního tlaku, problémů s oběhovým systémem nebo cukrovky by se měly před použitím vířivky poradit s lékařem.
- F. Osoby užívající léky by se měly před použitím vířivky poradit s lékařem, některé léky mohou vyvolat ospalost, zatímco jiné léky mohou ovlivnit srdeční frekvenci, krevní tlak a oběh.
- G. Po celou dobu použití neponořujte hlavu pod vodu.
- H. Vyvarujte se polykání vody z vířivky.
- **PRO SNÍŽENÍ RIZIKA ZRANĚNÍ:** Nikdy nenapouštějte vodu s teplotou vyšší než 40 °C (104 °F) přímo do bazénu vířivky.
- Užívání alkoholu, drog nebo léků může výrazně zvýšit riziko smrtelné hypertermie. Hypertermie nastává, když vnitřní teplota těla dosáhne úrovně, která je několik stupňů nad normální tělesnou teplotou 37 °C (98,6 °F). Mezi příznaky hypertermie patří zvýšení vnitřní teploty těla, závratě, letargie, ospalost a mdloby. Účinky hypertermie zahrnují neschopnost vnímat teplo; nerozpoznání potřeby opustit vířivku; neuvědomění si hrozícího nebezpečí; poškození plodu u těhotných žen; fyzická neschopnost opustit vířivku; a bezvědomí vedoucí k nebezpečí utonutí.
- Elektrická instalace by se měla řídit národními pravidly pro elektroinstalaci, s jakýmikoli dotazy se poraďte s kvalifikovaným elektrikářem.
- Tato varování, pokyny a bezpečnostní pokyny se týkají některých běžných rizik vodní rekreace, ale nemohou ve všech případech pokrýt všechna rizika a nebezpečí. Při jakékoli vodní aktivitě vždy používejte opatrnost, zdravý rozum a dobrý úsudek. Uschovejte si tyto informace pro budoucí použití. Kromě toho lze v závislosti na typu vířivky poskytnout následující informace:
- Bezpečnost pro neplavce
 - Po celou dobu je vyžadován nepřetržitý, aktivní a bdělý dohled nad slabými plavci a neplavci, ze strany kompetentní dospělé osoby (připomínáme, že nejvyšší riziko utonutí hrozí pro děti do pěti let).
 - Pověřte kompetentní dospělou osobu, která bude dohlížet na vířivku při každém použití.
 - Slabí plavci nebo neplavci by měli nosit osobní ochranné prostředky.
 - Když se vířivka nepoužívá nebo je bez dozoru, odstraňte z vířivky a jejího okolí všechny hračky, abyste do vířivky nepřítahovali děti.
- Bezpečnostní zařízení
 - Musí být použit bezpečnostní kryt nebo jiné bezpečnostní ochranné zařízení nebo musí být zajištěny všechny dveře a okna (pokud je to možné), aby se zabránilo neoprávněnému přístupu do vířivky.
 - Zábrany, kryty, alarmy nebo podobná bezpečnostní zařízení jsou užitečnými pomůckami, ale nenahrazují nepřetržitý a kompetentní dohled dospělé osoby.
- Bezpečnostní vybavení

- Doporučuje se ponechat záchranné vybavení (např. kruhovou bójku) u vířivky (pokud je to vhodné).
- Mějte v blízkosti vířivky funkční telefon a seznam nouzových telefonních čísel.

Bezpečné používání vířivky

- Doporučujeme, aby se všichni uživatelé, zejména děti, naučili plavat.
- Naučte se první pomoc (Kardiopulmonální resuscitace – KPR) a pravidelně si tyto znalosti opakujte. Znalost první pomoci může zachránit život.
- Poučte všechny uživatele vířivky, včetně dětí, co dělat v případě nouze.
- Nikdy se neponořujte do mělké vody. To může vést k vážnému zranění nebo smrti.
- Nepoužívejte vířivku, pokud užíváte alkohol nebo léky, které mohou narušit schopnost uživatele bezpečně používat vířivku.
- Před použitím je nutné zcela odstranit kryt vířivky.
- Chraňte uživatele vířivky před nemocemi souvisejícími s vodou dodržováním správné hygieny.
- Přečtěte si pokyny pro úpravu vody v manuálu.
- Chemikálie skladujte mimo dosah dětí.
- Používejte označení na vířivce nebo do 2 000 mm od vířivky na dobře viditelném místě.
- Odnímatelné žebříky, pokud jsou odstraněny, musí být bezpečně uloženy tak, aby na ně děti nemohly lézt.

Před použitím se poradte se svým lékařem

- Důrazně doporučujeme vířivku nerozkládat a nenafukovat, pokud je okolní teplota nižší než 15 °C (59 °F). Doporučujeme nafouknout vířivku uvnitř a poté pokračovat v nastavení venku (pokud je to možné). Pokud je venkovní teplota nižší jak 6 °C (42,8 °F), musí být ohřívač vířivky vždy zapnutý. V tomto režimu může systém Freeze Shield™ udržovat vnitřní teplotu mezi 6 °C (42,8 °F) a 10 °C (50 °F), aby se zabránilo poškození, jako je zamrzání vody v potrubí nebo cirkulačním systému. **Důležité:** Pokud systém Freeze Shield™ nefunguje, na vířivce se objeví upozornění. Nezapomeňte zkontrolovat stav vaší vířivky, pokud je venkovní teplota nižší jak 6 °C (42,8 °F). V případě dlouhodobé nepřítomnosti, kdy existuje riziko poklesu teplot pod 6 °C (42,8 °F), důrazně doporučujeme vířivku rozebrat a uložit podle postupu skladování.
- Nikdy nepoužívejte vířivku sami bez dozoru další osoby.
- Lidé s infekčním onemocněním by neměli vířivku používat.
- Nepoužívejte vířivku bezprostředně po namáhavém cvičení.
- Vždy vstupujte a vystupujte z vířivky pomalu a opatrně. Mokrý povrchy jsou kluzké.
- Aby nedošlo k poškození čerpadla, nesmí být vířivka nikdy provozována, pokud není naplněna vodou.
- Okamžitě opusťte vířivku, pokud cítíte únavu, slabost nebo závratě.
- Kdykoli se vířivka vyprázdní, filtr by měl být vyčištěn (případně vypuštěn/vysušen).
- Jakékoli ruční dávkování chemikálií se nesmí provádět, pokud je vířivka v provozu.
- K chemikáliím nikdy nepřidávejte vodu. Vždy přidávejte chemikálie do vody, abyste se vyhnuli silným výparům nebo prudkým reakcím, které mohou vést k nebezpečnému chemickému poleptání.
- Informace o čištění, údržbě vody a likvidaci vody naleznete v části "ÚDRŽBA".
- Pokud jde o informace týkající se instalace, podívejte se na níže uvedený odstavec návodu.

- **POZNÁMKA:** Před nákupem dalšího příslušenství se poraďte se prodejcem. Pokud jakákoliv část chybí kontaktujte vašeho dodavatele. Vždy se ujistěte, že jsou dané části kompatibilní s vaším modelem.
- Tento produkt není určen pro komerční použití.

USCHOVEJTE TYTO POKYNY

INSTALACE NA POŽADOVANÉ MÍSTO

Vnitřní a venkovní, nadzemní a přenosná elektroinstalace a přenosná vířivka

VAROVÁNÍ: Zvolené místo musí být schopné unést zátěž přístroje včetně vody a uživatelů.

VAROVÁNÍ: Při vnitřních i venkovních instalacích musí být k dispozici odpovídající drenážní systém, který odvede nadbytečnou vodu.

- Vždy mějte kryt vířivky nasazený, abyste minimalizovali tepelné ztráty během zahřívání vířivky mezi jednotlivými použitími (ale ne během používání). Ujistěte se, že je kryt pevně nasazen podle pokynů, abyste maximalizovali izolaci. Kryt doporučujeme ukládat na čisté místo, abyste zabránili jeho znečištění. Kryt by měl být uložen na vhodném místě, kde nemůže dojít k jeho poškození.
- Zkontrolujte nastavenou teplotu vody a zvažte její snížení v době, kdy se vířivka obvykle nepoužívá.
- V závislosti na vnějších podmínkách zvažte úplné vypnutí ohříváče, pokud vířivku delší dobu nepoužíváte (kde vířivka tuto možnost poskytuje, ale stále si zachovává zbytkovou dezinfekci/hodnoty pH).
- Pro minimalizaci tepelných ztrát dnem vířivky se doporučuje použít izolační podklad pod vířivku.
- Udržujte čisté filtry, abyste zachovali vhodné provozní podmínky pro čerpadlo a předešli zbytečné výměně vody a opětovnému zahřívání.
- Udržujte vířivku daleko od odpočinkové zóny, abyste minimalizovali rušení hlukem.
- Doporučuje se požádat kvalifikovaného dodavatele nebo stavebního inženýra o ověření, zda je nosný materiál dostatečně pevný, aby unesl maximální zatížení vířivky, vody ve vířivce a uživatelů. Přečtěte si údaje o hmotnosti vyplněné na obalu.
- Udržujte prosím alespoň 1 m volného prostoru kolem vířivky.
- Předpisy týkající se vhodného zásobování vodou pro napouštění vířivky konzultujte s místním úřadem.
- Doporučuje se konzultovat s odborníky a/nebo místními úřady uplatnění místních nebo národních zákonů/předpisů týkajících se oplocení chráněného před dětmi, bezpečnostních zábran, osvětlení a dalších bezpečnostních požadavků.
- Nepokládejte kryt na zem nebo jiný špinavý povrch, pokud není na vířivce.

Při používání vířivky by měl být kryt umístěn na čistém a suchém místě, jinak se na něm mohou usazovat nečistoty a bakterie. Kryt by neměl pokládat na dřevěné stoly nebo dřevěné terasy, protože hrozí riziko vybělení dřeva. Zvedák krytu nebo podobné zařízení je užitečné pro zajištění krytu, aby kryt nepřišel do kontaktu se zemí.

DŮLEŽITÉ: Vzhledem ke kombinované hmotnosti Lay-Z-Spa, vody a uživatelů je nesmírně důležité, aby základna, na kterou je Lay-Z-Spa instalována, byla vyrovnaná, rovná a schopná rovnoměrně unést váhu po celou dobu instalace Lay-Z-Spa (nepokládejte na koberec nebo jiný podobný materiál). Pokud je Lay-Z-Spa umístěn na povrchu, který nesplňuje tyto požadavky, nevztahuje se na jakékoli poškození způsobené nesprávnou podporou záruka výrobce. Je odpovědností vlastníka Lay-Z-Spa vždy zajistit integritu místa.

1. Vnitřní instalace:

Pokud instalujete vířivku uvnitř, přečtěte si speciální požadavky.

- Vlhkost je přirozeným vedlejším efektem instalace Lay-Z-Spa. Zjistěte účinky vlhkosti na okolní materiál v navrhované lokalitě. Pro minimalizaci negativních účinků je nejlepší zajistit dostatečné větrání vybrané oblasti. Architekt může pomoci určit, výši ventilace v dané oblasti.
- Instalační předpisy vám poskytne místní úřad.
- Pravidelně udržujte vhodnou úpravu vzduchu v místnosti s vířivkou (větrání a odvlhčování), aby byla zachována bezpečnost a pohodlí uživatelů.
- Neinstalujte vířivku na koberec nebo jiné podlahové materiály (např. neošetřený korek, dřevo nebo jiné porézní materiály), které podporují nebo udržují vlhkost a bakterie nebo které by mohly být ovlivněny chemikáliemi na úpravu vody používanými ve vířivce.
- Před vyjmutím z místnosti nebo budovy vířivku vyprázdněte.

2. Venkovní instalace:

- Během napouštění, vypouštění nebo při používání může voda z vířivky vytékat. Lay-Z-Spa by proto měla být instalována v blízkosti vypouštěcího kanálu.
- Nenechávejte povrch vířivky po dlouhou dobu vystaven přímému slunečnímu záření.
- Ohledně podmínek prostředí, jako jsou spodní vody a nebezpečí mrazu, se poraďte s místním instalačním technikem.
- Doporučuje se chránit vířivku před přímým slunečním zářením krytem, pokud není v provozu.

VAROVÁNÍ PRCD

VAROVÁNÍ: Před zapojením zástrčky do elektrické zásuvky se ujistěte, že proud zásuvky je vhodný pro čerpadlo.

VAROVÁNÍ: Použití prodlužovacího kabelu nebo adaptéru s více zástrčkami s topným tělesem vířivky může způsobit přehřátí zástrčky a poškození zařízení a okolních předmětů. Vířivka je elektrický spotřebič třídy I. a musí být připojena přímo do uzemněné zásuvky. Doporučuje se používat pouze zásuvku, která je odolná proti vlhkosti a je schopna vysokého zatížení.

Před použitím vířivky pravidelně kontrolujte zástrčku a zásuvku, zda nejeví známky poškození – pokud je zástrčka nebo zásuvka poškozená, vířivku nepoužívejte. Pokud si nejste jisti kvalitou elektrického napájení, poraďte se před použitím s kvalifikovaným elektrikářem.

VAROVÁNÍ: Zástrčka PRCD musí být před každým použitím otestována, aby se zabránilo riziku úrazu elektrickým proudem.

VAROVÁNÍ: Pokud tento test selže, pumpu nepoužívejte. Potřebujete-li pomoc, navštivte prosím sekci podpory na našich webových stránkách www.bestwaycorp.com.

KONTROLA PŘED INSTALACÍ

PRCD TEST

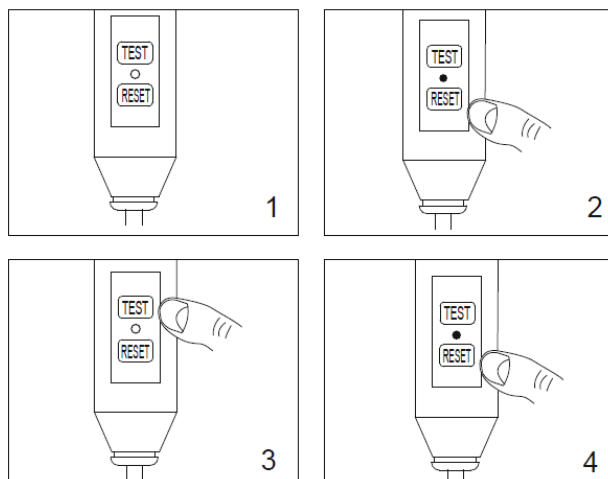

UZEMNĚNÍ PUMPY

Doporučujeme pumpu uzemnit pomocí min. 2,5 mm² měděným kabelem.

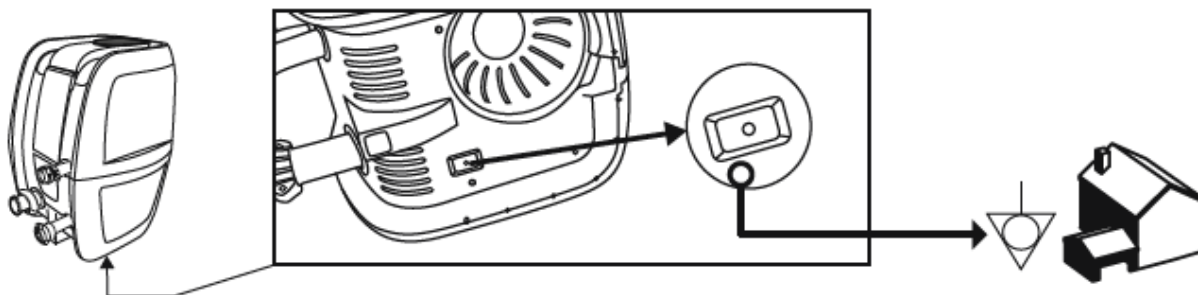

Při nafukování si všimnete, že vzduch bude vytlačen z oblasti, kde je vzduchová hadice připojena k pumpě, to je normální během provozu.

Důležité: Nezakrývejte otvory na základně nafukovací hadice. Tato operace způsobí nadměrné nafouknutí vnitřních částí a poškození struktury. K nafukování bazénu nepoužívejte vzduchový kompresor. Netahejte bazén po nerovném povrchu, mohlo by dojít k poškození pláště bazénu. Doba nafukování pouze pro informaci.

POZNÁMKA: Tlakoměr vzduchu pumpy ukazuje pouze tlak vzduchu vyšší jak 5 psi. Když je tlak vzduchu v je produkt nižší jak 5 psi, tlakoměr vzduchu neukáže hodnotu (pouze pro vířivky s kapkovým stehem).

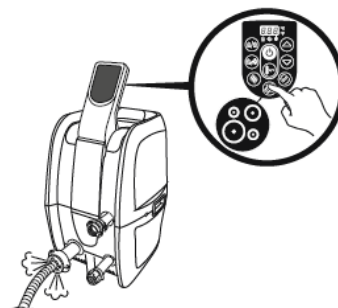

Kontrola vzduchového ventilu (pro vířivku s rychlým nafukovacím/vypouštěcím ventilem)

Před nafouknutím vždy pečlivě zkontrolujte vzduchový ventil, abyste se ujistili, že nedochází k úniku vzduchu. Pokud je vzduchový ventil uvolněný, použijte dodaný klíč k upevnění vzduchového ventilu podle následujících kroků: Jednou rukou přidržete zadní stranu vzduchového ventilu z vnitřní strany stěny vířivky a otočte klíčem ve směru hodinových ručiček.

POZNÁMKA:

1. Neutahujte příliš.
2. Nenastavujte vzduchový ventil, pokud je vířivka v provozu.

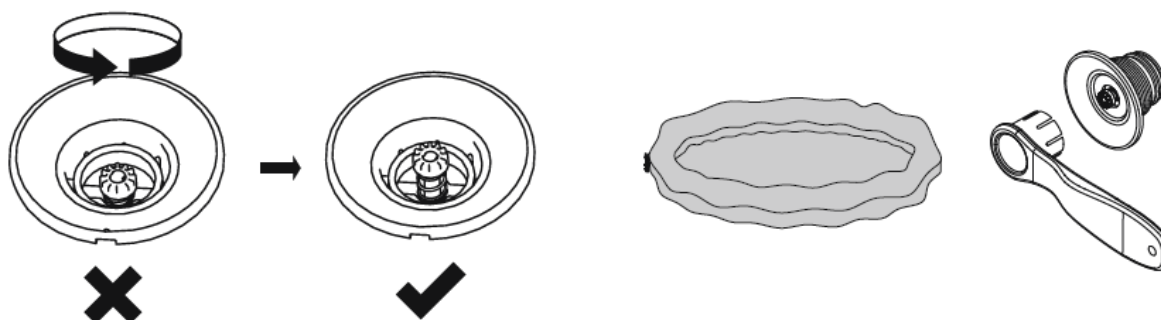

POUŽITÍ

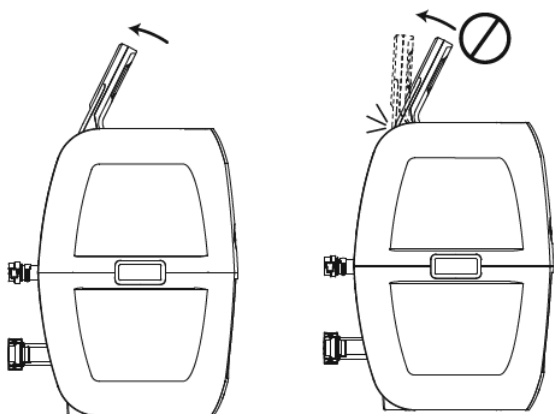

A. ODEMKNUTÍ/ZAMKNUTÍ:







Pumpa má 5minutový automatický zámek, kontrolka se rozsvítí, jakmile je zámek aktivní. Chcete-li pumpu zamknout nebo odemknout, stiskněte tlačítko zamykání/odemykání na 3 sekundy.

B. TLAČÍTKO ČASOVAČE ÚSPORY ENERGIE:







Navrženo tak, aby se zabránilo plýtvání energií nastavením času a trvání cyklu ohřevu vířivky. Tímto způsobem si můžete užívat vířivku v čase, který si přejete, aniž byste museli neustále nechávat zapnuté topení.

KROK 1: Nastavte dobu vyhřívání

1. Stiskněte tlačítko  dokud nezačne blikat LED .
2. Pomocí tlačítek  a  nastavte čas vyhřívání (od 1 do 999 hodin)
3. Stiskněte opět tlačítko  pro potvrzení doby vyhřívání.

KROK 2: Nastavte počet hodin OD TEĎ, kdy se ohříváč aktivuje

1. Po nastavení doby vyhřívání, začne blikat LED .
2. Pomocí tlačítek  a  nastavte čas aktivace vyhřívání (od 0 do 999 hodin)
3. Stiskněte tlačítko  nebo počkejte 10 vteřin pro potvrzení nastavení. LED  bude pravidelně blikat a odpočet se spustí.

Pro úpravu nastavení: Stiskněte  a pomocí  a  upravte hodnotu.

Pro zrušení nastavení podržte  po dobu 2 vteřin.

Poznámka: Po nastavení bude na obrazovce střídavě blikat aktuální teplota a čas.

Poznámka: Nastavení časovače (doba se zapnutým ohříváčem) lze nastavit od 1 do 999 hodin; Úprava času (počet hodin OD TEĎ, kdy ohříváč začne fungovat) lze nastavit od 0 do 999 hodin. Pokud je časovač nastaven na 0 hodin, systém vytápění se aktivuje okamžitě.

Všimněte si, že nastavení časovače je jednorázové – uživatel nastaví dobu trvání ohřívacího cyklu a za kolik hodin od této chvíle začne ohřívací cyklus. Časovač se NEOPAKUJE, dokud není resetován.



C. VYHŘÍVÁNÍ

Tlačítko použijte k aktivaci vyhřívání. Když kontrolka nad tlačítkem vyhřívání svítí červeně, je vyhřívání aktivní. Když svítí zeleně, voda má nastavenou teplotu a topný systém je vypnutý.

POZNÁMKA: Pokud je aktivován topný systém, dojde automaticky k aktivaci filtračního systému.

POZNÁMKA: Po vypnutí topného systému bude filtrační systém pokračovat v provozu.

POZNÁMKA: Pokud je vyhřívání vířivky zapnuto a teplota vody klesne pod 6 °C (42,8 °F), topný systém ohřeje vodu na 10 °C (50 °F) automaticky.



D. MASÁŽ

Tímto tlačítkem aktivujete masážní systém, který má 30minutovou funkci automatického vypnutí. Světlo nad tlačítkem masážního systému se při aktivaci rozsvítí červeně.

DŮLEŽITÉ: Nespouštějte masážní systém, pokud je nasazen kryt. Vzduch se může hromadit uvnitř vířivky a způsobit nenapravitelné poškození krytu a poranění oskolích osob.

POZNÁMKA: Tepelný a masážní systém společně vytvářejí teplý masážní zážitek.



E / F. NASTAVENÍ HODNOT

Stisknutí tlačítka pro zvýšení nebo snížení teploty způsobí, že LED začne blikat. Když bliká, můžete nastavit požadovanou teplotu. Pokud tato tlačítka podržíte stisknutá, hodnoty se rychle zvýší nebo sníží. Nové nastavení teploty zůstane na LED displeji po dobu 3 sekund pro potvrzení nové hodnoty.



POZNÁMKA: Výchozí teplota je 35 °C (95 °F).

POZNÁMKA: Rozsah nastavení teploty je od 20 °C (68 °F) do 40 °C (104 °F).



F. VYPÍNAČ

Stiskněte toto tlačítko na 2 sekundy pro spuštění, kontrolka se rozsvítí zeleně. Stiskněte toto tlačítko na 2 sekundy pro vypnutí všech aktuálně aktivovaných funkcí.



H. PŘEPNUTÍ CELSIUS/FAHRENHEIT

Teplotu lze zobrazit buď ve stupních Fahrenheita nebo Celsia.



I. TLAČÍTKO VODNÍHO FILTRU

Tímto tlačítkem se zapíná a vypíná filtrační čerpadlo. Světlo nad tlačítkem vodního filtru se po aktivaci rozsvítí červeně.

LED ČASOVAČE ÚSPORY ENERGIE



Blikající LED znamená, že nastavujete dobu ohřevu. Kontrolka se rozsvítí, když začne fungovat funkce ohřevu.



Blikající LED znamená, že nastavujete počet hodin OD TEĎ, kdy se ohřívač aktivuje. Když světlo svítí, je nastavena funkce Power-Saving Timer.

POZNÁMKA: Ohřev vody se může změnit za následujících podmínek:

Pokud je venkovní teplota nižší jak 15°C (59°F).

Pokud není kryt na svém místě, když je aktivována funkce ohřevu.

POZNÁMKA: Chcete-li zobrazit aktuální teplotu vody, spusťte filtrační systém alespoň na minutu.

Teplota vody testovaná externím teploměrem se může lišit od teploty zobrazené na panelu vířivky až o 2 °C (35,6 °F).

POKYNY K ZIMNÍMU POUŽITÍ



- Vířivku můžete nechat zapnutou během zimy, i pokud teplota klesne pod 6 °C (42,8 °F). Systém Freeze Shield™ automaticky udržuje teplotu vody mezi 6 °C (42,8 °F) a 10 °C (50 °F) a zabrání zamrznutí vody. **Důležité:** Pokud je teplota vody nižší než 6 °C (42,8 °F), ohřívač vířivky musí být vždy zapnutý. V tomto režimu může systém Freeze Shield™ udržovat vnitřní teplotu mezi 6 °C (42,8 °F) a 10 °C (50 °F), aby se zabránilo poškození, způsobené zamrznutí vody v potrubí nebo cirkulačním systému. **Důležité:** Pokud systém Freeze Shield™ nefunguje, spustí se výstraha. Nezapomeňte zkontrolovat stav vaší vířivky, pokud je venkovní teplota nižší jak 6 °C (42,8 °F). V případě dlouhodobé nepřítomnosti doma, kdy existuje riziko poklesu teplot pod 6 °C (42,8 °F), důrazně doporučujeme vířivku rozebrat a uložit podle postupu skladování.
- Za jakékoli poškození v důsledku používání vířivky v těchto podmínkách nese odpovědnost zákazník. Nepoužívejte vířivku, pokud okolní teplota dosáhne -10 °C (14 °F).

RESET VYHŘÍVÁNÍ

Při prvním použití Lay-Z-SPA nebo po dlouhé době nečinnosti nezapomeňte stisknout resetovací tlačítko na pumpě pomocí malého a tenkého předmětu.

Pokud se teplota na ovládacím panelu (nebo teplota vody) nezměnila 4-5 hodin po aktivaci vyhřívání, pomocí tenkého předmětu stiskněte TLAČÍTKO RESET a restartujte systém.

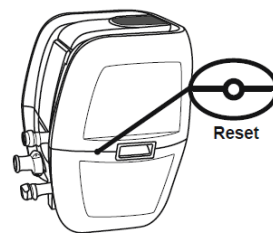

DŮLEŽITÉ: Vyhřívání nebude fungovat, pokud je venkovní teplota vyšší než 40°C (104°F) nebo pokud je Lay-Z-SPA vystavena přímému slunečnímu záření. Za těchto podmínek počkejte na chladnější období, než stisknete TLAČÍTKO RESET tenkým předmětem a restartujete systém.

DŮLEŽITÉ

Pro dosažení 40 °C (104 °F) je požadovaná doba ohřevu založena na počáteční teplotě vody a okolní teplotě, níže uvedené údaje jsou pouze orientační. Chcete-li zobrazit aktuální teplotu vody, spusťte alespoň na minutu filtrační systém.

Teplota okolí	Teplota vody	Požadovaná teplota	Doba vyhřívání
10 °C (50 °F)	10 °C (50 °F)	40 °C (104 °F)	18.5 h
15 °C (59 °F)	15 °C (59 °F)	40 °C (104 °F)	15 h
20 °C (68 °F)	20 °C (68 °F)	40 °C (104 °F)	11.5 h
25 °C (77 °F)	25 °C (77 °F)	40 °C (104 °F)	8.5 h
30 °C (86 °F)	30 °C (86 °F)	40 °C (104 °F)	5.5 h

- Vždy, když je aktivována funkce ohřevu, nezapomeňte zakrýt vířivku krytem vířivky. Pokud necháte vířivku nezakrytou, prodloužíte dobu potřebnou k ohřevu.
- Když je vířivka sestavena a napuštěná vodou, nevypínejte ohřívač vířivky, pokud je teplota nižší než 6°C (42,8 °F).

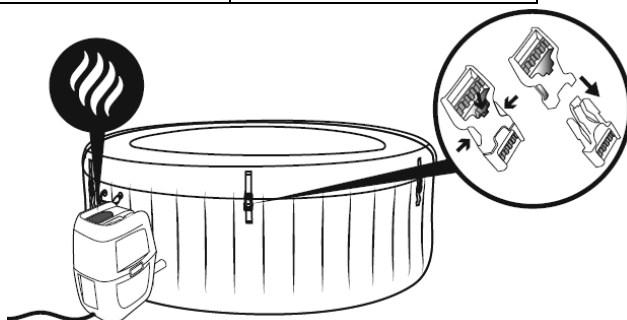

Jmenovitý výkon	Výkon masáží	Výkon topného tělesa	Výkon vodní pumpy
220-240V AC, 50 Hz, Jednofázový 2,050W při 20°C	800 W	2,000 W při 20°C	50 W

ÚDRŽBA

POZOR: Před provedením údržby se ujistěte, že je pumpa vířivky vypojena z proudu.

Dofouknutí vířivky: Je možné, že vířivka během dlouhodobého použití může ztrácet tlak. Změny teploty a jiné okolní vlivy, způsobují ztrátu tlaku. Následujte instrukce a vždy udržuje správný tlak.

Pokud potřebujete použít k nafouknutí pumpu, zablokujte prosím hadice tak, aby voda neunikla. Poté pumpu odpojte a našroubujte uzávěr (P00217), aby voda nevytékala ze vzduchového otvoru.

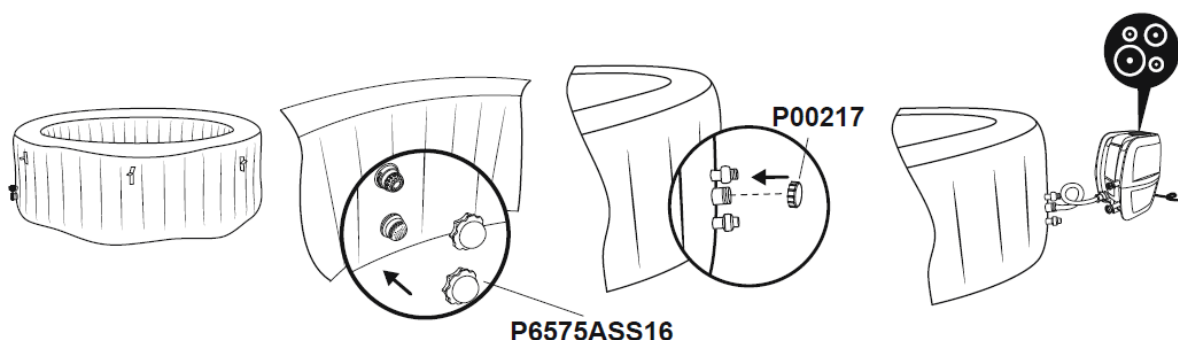

Údržba krytu

Kryt je třeba pravidelně čistit zevnitř i zvenčí pomocí vhodného roztoku, který zahrnuje vhodnou dezinfekci (např. 10 mg/l volného chlóru).

Údržba filtru

Abyste zajistili, že voda ve vířivce zůstane čistá, každý den kontrolujte a čistěte filtr podle níže uvedených kroků.

POZNÁMKA: Doporučujeme měnit filtr každý týden, nebo pokud je filtr znečištěný a nebo znečištěním změni barvu.

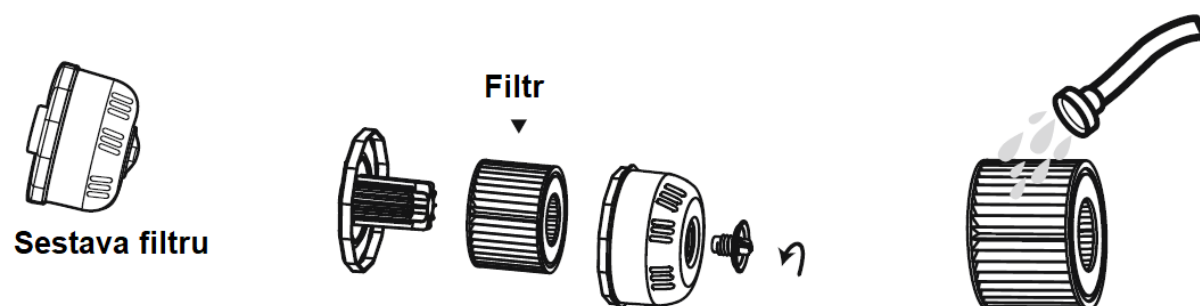

ÚDRŽBA VODY

Mnoho znečišťujících látek ve vodě se usazuje na povrchu pod vodní hladinou. Tyto znečišťující látky mohou způsobit růst bakterií, řas nebo plísní. Doporučuje se čistit vířivky tak často, jak je potřeba. Po čase se mohou na přístupných místech pod hladinou vody vytvořit skvrny, biofilmy nebo se mohou vyskytnout vysoké koncentrace solí či nežádoucích vedlejších prvků. V závislosti na hygienickém stavu, čistotě, viditelnosti, zápachu, nečistot a skvrn se doporučuje kompletně vyměnit vodu a vířivku vyčistit/dezinfikovat. Při vyprazdňování vířivky je třeba dodržovat předpisy a pokyny pro vypouštění vody.

Je nutné udržovat vodu ve vířivce čistou a chemicky vyváženou. Pouhé čištění filtrační patry pro správnou údržbu nestačí, k údržbě chemie vody doporučujeme používat bazénovou chemii a k dávkovači chemikálií chlórové nebo bromové tablety (nepoužívejte granule). Kvalita vody bude přímo souviset s frekvencí používání, počtem uživatelů a celkovou údržbou vířivky. Voda by se měla měnit každé 3 dny, pokud s vodou není prováděna žádná chemická úprava. Důrazně se doporučuje používat k napouštění vířivky vodu z vodovodu, aby se minimalizoval vliv nežádoucího obsahu, jako jsou minerály. Místa kde uživatelé chodí naboso a odpočinková místa musí být také pravidelně čištěná. Do vířivky nebo vodního cyklu nesmí proudit žádná čistící voda. Nečistoty a čistící prostředky musí být pečlivě opláchnuty, aby odtékaly v okolí vířivky.

Poznámka: Doporučujeme se před použitím Lay-Z-Spa osprchovat, protože kosmetické přípravky, pleťová mléka a další nečistoty na pokožce mohou rychle zhoršit kvalitu vody. Chcete-li použít dávkovač chemikálií, postupujte podle níže uvedených pokynů.

Použití chemických tablet (nejsou součástí balení):

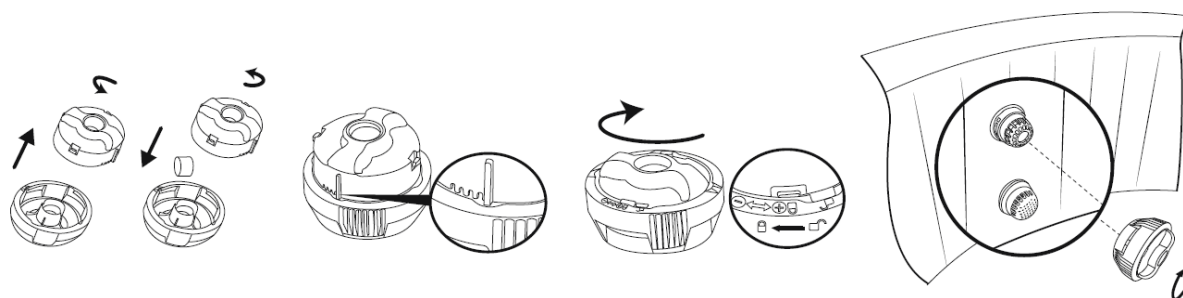

Důležité: Nepoužívejte granule ani neházejte tabletu přímo do vody, chemikálie se usadí na dně a poškodí materiál a změní barvu PVC.

Použití chemické kapaliny (není součástí dodávky):

Důležité: Chemickou kapalinu přidávejte v malých dávkách a vždy ve středu bazénu, zabraňte přímému kontaktu chemikálií s povrchem vířivky, přímý kontakt chemikálií s materiálem vířivky poškodí materiál a změní barvu povrchu.

POZNÁMKA: Vyjměte dávkovač chemikálií z vířivky, pokud je vířivka v provozu.

DŮLEŽITÉ: Po provedení chemické údržby a před použitím vířivky použijte testovací sadu (není součástí dodávky) k testování chemického složení vody. Doporučujeme udržovat vodu podle tabulky níže.

pH	Celková zásaditost	Volný chlór
7,4 - 7,6	80-120 ppm	2-4 ppm

POZNÁMKA: Na škody způsobené chemickou nerovnováhou se nevztahuje záruka. Bazénové chemikálie jsou potenciálně toxické a mělo by se s nimi zacházet opatrně. Chemické výpary a nesprávné označování a skladování představují vážná zdravotní rizika. Další informace o chemické údržbě vám poskytne místní prodejce bazénových potřeb. Věnujte zvýšenou pozornost pokynům výrobce chemikálií. Na poškození vířivky způsobené nesprávným používáním chemikálií a nesprávným hospodařením s vodou ve vířivce se záruka nevztahuje.

Důležité: Při nadměrném použití chemikálií dojde k zabarvení potisku a materiálu vířivky, v horším případě k poškození struktury vložky vířivky.

ROZLOŽENÍ A SKLADOVÁNÍ

Vypuštění vířivky

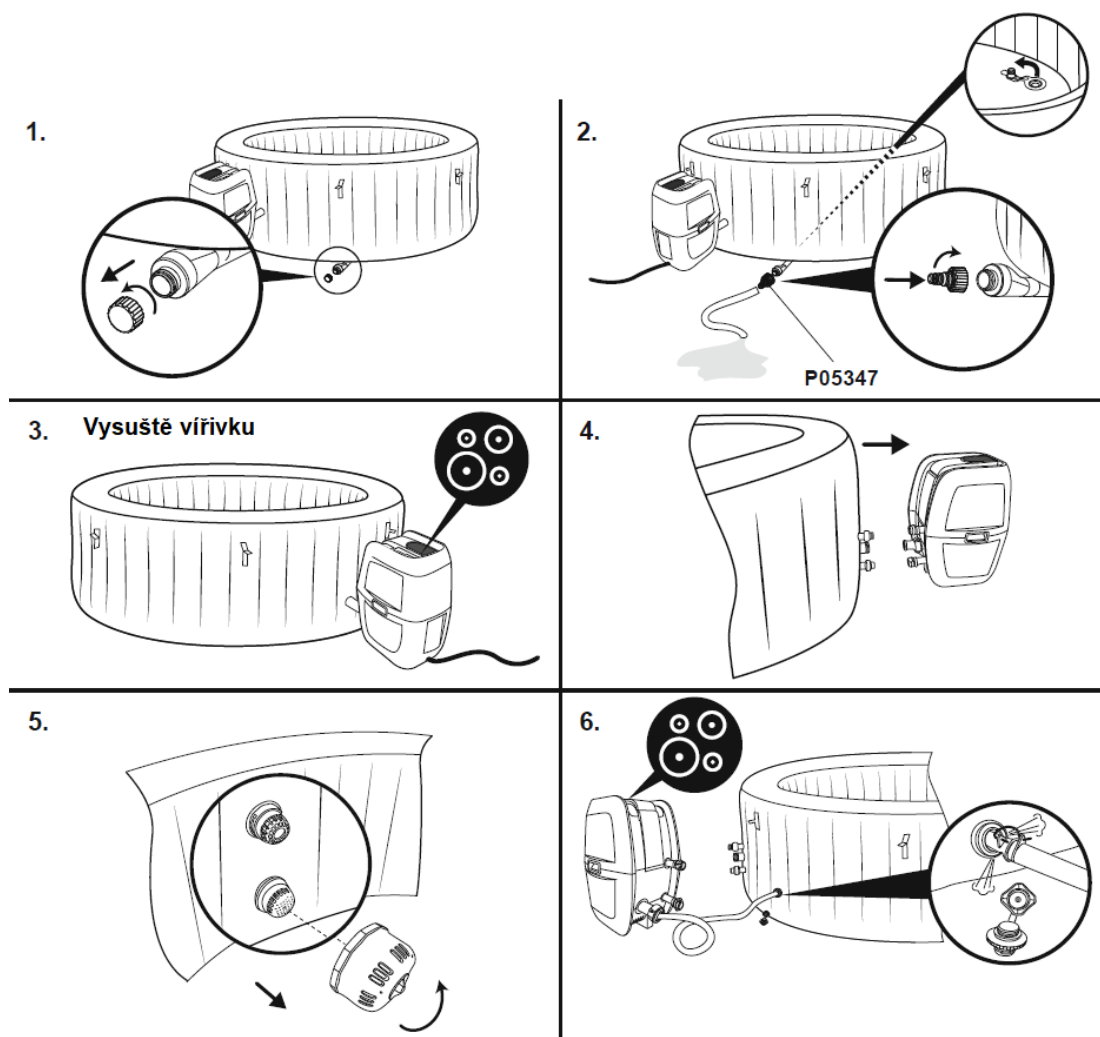

Pro vířivky Paris, Bali, Hollywood: Ve vzduchové se může usadit pára a po uskladnění se může objevit plíseň, pokud je uvnitř voda. Odšroubujte ventil a pomocí trubky foukejte do vzduchové komory, dokud nevysušíte veškerou páru uvnitř. Tato operace může trvat 2-5 hodin.

Drop stitch vířivky

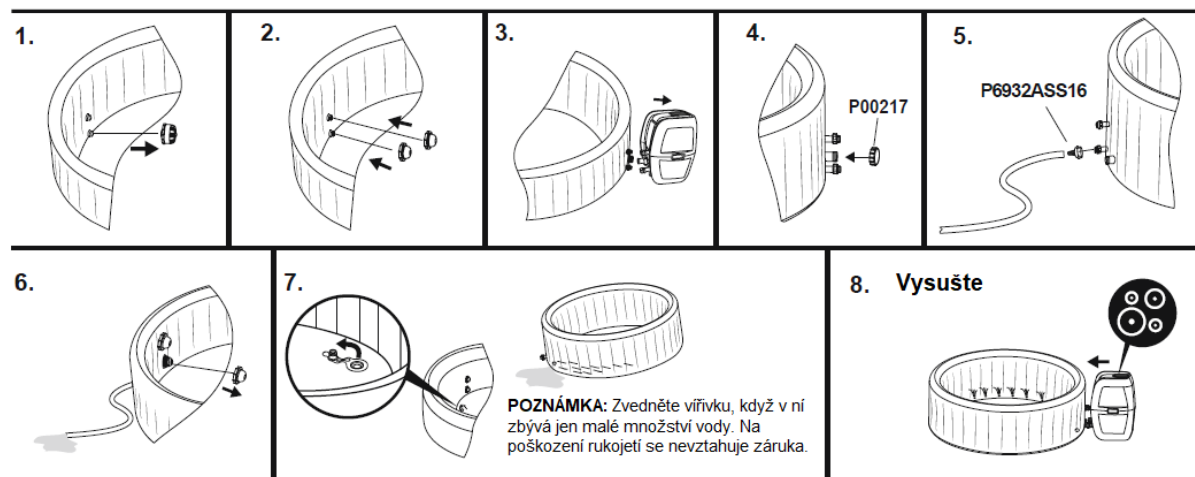

Ujistěte se, že jsou před uložením vířivka a čerpadlo jsou zcela suché. To je nezbytné pro prodloužení životnosti vířivky. K sušení vířivky, čerpadla a potrubí doporučujeme použít vzdušnou pumpu. Vyjměte set pro filtr a zlikvidujte znečištěný filtr. Znovu nasadte dvě zátky na vstupní a výstupní ventily vířivky. Doporučuje se, abyste vířivku skladovali v původním obalu na teplém min. 15 °C (59 °F) a suchém místě.

ČIŠTĚNÍ VÍŘIVKY

Na stěnách vířivky se mohou usazovat zbytky mycích prostředků a rozpuštěné pevné látky z plavek a chemikálií. K čištění stěn použijte mýdlo a vodu a důkladně je opláchněte.

POZNÁMKA: NEPOUŽÍVEJTE tvrdé kartáče nebo abrazivní čisticí prostředky.

VYFOUKNUTÍ

Vaše vířivka je vybavena funkcí vyfukování, která odstraňuje veškerý vzduch z komory, což usnadňuje balení a skladování.

Šroubový ventil 

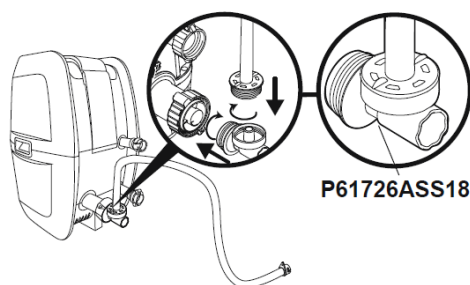

P61727ASS18

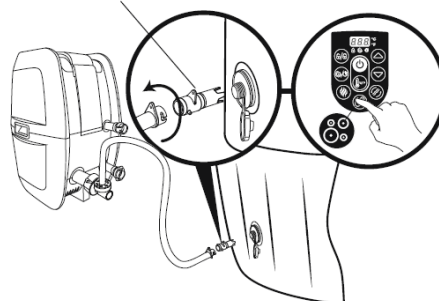

Ventil pro rychlé nafouknutí / vyfouknutí 

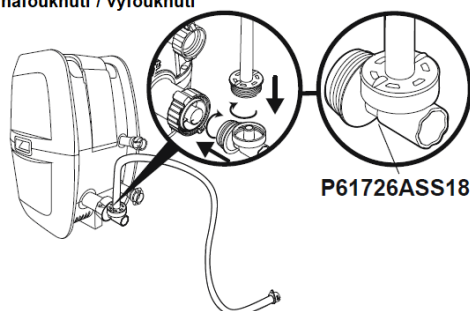

P05344

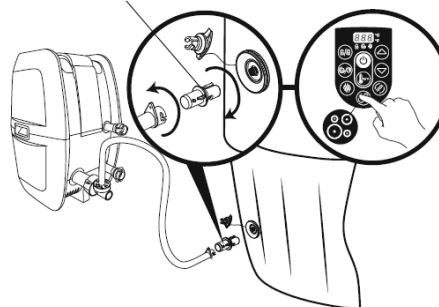

OPRAVY

Pro PVC.

Pokud je vířivka roztržená nebo proražená, použijte podvodní lepicí SADU.

1. Vyčistěte oblast, kterou chcete opravit.
2. Opatrně sloupněte záplatu.
3. Přitiskněte záplatu na místo, které chcete opravit.
4. Před nafouknutím počkejte 30 sekund.

Pro materiál Tritech PVC.

Pokud je vířivka roztržená nebo proražená, použijte opravnou záplatu a lepidlo z PVC (není součástí balení) podle následujících kroků:



1. Vyčistěte a osušte oblast, kterou chcete opravit.
2. Odřízněte dodanou záplatu z PVC na vhodnou velikost.
3. Použijte lepidlo (není součástí balení) k potažení jedné strany záplaty. Ujistěte se, že je lepidlo rovnoměrně rozloženo.
4. Počkejte 30 sekund a poté na poškozenou oblast přiložte záplatu s lepidlem.
5. Vyhladte všechny vzduchové bubliny a pevně přitlačte na dvě minuty.
6. Výrobek je opět připraven k použití. Pokud dojde k dalším únikům, tento postup opakujte.
7. Před nafouknutím počkejte 30 minut.





ŘEŠENÍ PROBLÉMŮ

Problém	Příčina	Možné řešení
Čerpadlo nefunguje	Výpadek napájení Přerušené napájecí obvody	Zkontrolujte zdroj napájení Potřebujete-li pomoc, navštivte prosím sekci podpory na našich webových stránkách www.bestwaycorp.com
Čerpadlo správně nehřeje	Teplota nastavená příliš nízko Znečištěný filtr Vypadlá pojistka Vířivka není zakrytá Poškozené topné těleso	Nastavte na vyšší teplotu Vyčistěte/vyměňte filtr Odpojte čerpadlo a umístěte zástrčku na suché a chladné místo. Čerpadlo restartujte pouze tehdy, když teplota vody dosáhne 35 °C (95 °F) nebo nižší Přípevněte kryt Potřebujete-li pomoc, navštivte prosím sekci podpory na našich webových stránkách www.bestwaycorp.com
Masážní nefunguje systém	Čerpadlo se přehřívá Masáž se automaticky zastaví Vzduchové čerpadlo je rozbité	Odpojte čerpadlo a počkejte dvě hodiny, dokud čerpadlo nevychladne. Připojte zástrčku a stiskněte tlačítko Lay-Z-Massage System Button Stisknutím tlačítka Lay-Z-Massage System znovu aktivujte masáž Pro pomoc navštivte sekci podpory na našem webu, www.bestwaycorp.com
Adaptéry pumpy nejsou na stejné úrovni jako adaptéry vířivky	Jednou z vlastností PVC je, že mění tvar, což je normální	Zvedněte čerpadlo dřevem nebo jiným typem izolovaného materiálu, aby byly adaptéry čerpadla na úrovni adaptérů vířivky
Únik vody	Vířivka je roztržená nebo proražená Vzduchový ventil je uvolněný	Použijte dodanou opravnou sadu Pomocí mýdlové vody zakryjte vzduchový ventil, abyste zkontrolovali, zda neuniká vzduch, pokud ano, použijte dodaný klíč k upevnění vzduchového ventilu podle

		<p>následujících kroků:</p> <ol style="list-style-type: none"> 1. Vypustte vířivku. 2. Jednou rukou přidržete zadní stranu vzduchového ventilu z vnitřní strany stěny vířivky a otočte klíčem ve směru hodinových ručiček.
Znečištěná voda	<p>Nedostatečná doba filtrování Znečištěný filtr Nesprávná údržba vody</p>	<p>Zvyšte dobu filtrace Vyčistěte/vyměňte filtr Řiďte se pokyny výrobce chemikálií</p>
Test PRCD se nezdařil	Poškození vířivky	Potřebujete-li pomoc, navštivte prosím sekci podpory na našich webových stránkách www.bestwaycorp.com
Ovládací panel nefunguje	<p>Ovládací panel se automaticky uzamkne po 5 minutách neaktivity. Na LED displeji ze rozsvítí ikona  pokud je panel zamknutý. Ovládací panel není aktivní</p>	<p>Pro odemknutí ovládacího panelu stiskněte tlačítko  po dobu 3 vteřin. Pokud se ovládací panel neodemkne, restartujte pumpu – vypojte a znovu zapojte. Stiskněte tlačítko vypínače po dobu 2 vteřin. Potřebujete-li pomoc, navštivte prosím sekci podpory na našich webových stránkách www.bestwaycorp.com</p>
Jaké chemikálie by se měly používat pro údržbu vody?	Informace o údržbě chemikálií vám poskytne místní dodavatel chemikálií. Věnujte zvýšenou pozornost pokynům výrobce chemikálií	
Voda uniká mezi pumpou a vířivkou	<p>Uvnitř adaptérů čerpadla chybí těsnění Těsnění nejsou ve správné poloze Těsnění jsou poškozená Adaptéry nejsou správně utaženy</p>	<p>Nasaďte zátky na vývody vířivky, abyste zabránili úniku vody, a odpojte čerpadlo. Zkontrolujte, zda jsou těsnění správně umístěny. Pokud těsnění nejsou ve správné poloze, umístěte těsnění do správné polohy. Pokud jsou těsnění poškozena, je nutné je vyměnit. Potřebujete-li pomoc, navštivte prosím sekci podpory na našich webových stránkách www.bestwaycorp.com. Pokud jsou těsnění ve správné poloze, adaptéry nejsou správně utaženy. Připojte pumpu k vířivce, ručně utáhněte adaptéry a sejměte zátky z vývodů vířivky. Pokud dojde k úniku, utáhněte adaptér, dokud únik nepřestane.</p>

CHYBOVÉ KÓDY

Problém	Příčina	Možné řešení
<p>Vodní pumpa je nepřetržitě v provozu</p> 	<ol style="list-style-type: none"> 1. Snímač průtoku vody nezapadl do správné polohy. 2. Snímač průtoku vody je poškozený. 	<ol style="list-style-type: none"> 1. Vypojte zástrčku a jemně poklepejte na stranu pumpy. Zapojte zpátky
<p>Po spuštění nebo během funkcí filtrování nebo ohřevu, snímače průtoku vody nedetekují průtok vody.</p> 	<ol style="list-style-type: none"> 1. Zapomněli jste odstranit 2 uzávěry uvnitř bazénu. 2. Filtry jsou znečištěné. 3. Aktivujte filtr nebo topný systém a položte ruku před výstupní trubku uvnitř bazénu, abyste zkontrolovali, zda cítíte vytékající vodu. <ol style="list-style-type: none"> a. Pokud nevytéká žádná voda, vodní čerpadlo je rozbité. b. Voda vytéká, ale objeví se upozornění, snímače průtoku vody jsou rozbité. 4. Zablokování filtru 5. Ohnuté trubky nebo špatný průtok vody trubkami 6. Síta na nečistoty jsou ucpaná: síta na nečistoty se mohou ucpat tvrdou vodou kvůli usazování vápníku. 7. Zničené podložky: Podložky ve spojkách vířivky se mohly poničit nebo opotřebovat. 	<ol style="list-style-type: none"> 1. Před zahříváním sejměte 2 uzávěry, viz část Rozložení 2. Vyjměte sadu filtrů zevnitř bazénu a stiskněte tlačítko filtru nebo ohřevu. nezobrazí se žádné upozornění, vyčistěte filtr a znovu jej připevněte 3. Vyčistěte filtr a zkontrolujte, zda není poškozený. Podle potřeby vyměňte nebo znovu nainstalujte. 4. Zkontrolujte prosím připojení vířivky, zkontrolujte, zda nejsou ohnuté trubky. 6. Vyprázdněte vířivku a do potrubí umístěte zahradní hadici, aby se omyly nečistoty. Ujistěte se, že jsou odstraněny všechny nečistoty, proveďte operaci zvenčí a uvnitř vířivky. K odstranění odolných nečistot použijte zubní kartáček. 7. Zkontrolujte, zda nejsou poškozené podložky uvnitř spojky. Odšroubujte spojky a vyjměte podložku pro další kontrolu. <p>Pro pomoc navštivte sekci podpory na našich webových stránkách, www.bestwaycorp.com.</p>
<p>Teploměr čerpadla ukazuje teplotu vody pod 4 °C (40 °F).</p> 	<ol style="list-style-type: none"> 1. Teplota vody je nižší jak 4 °C (40 °F) 2. Pokud je teplota vody vyšší jak 7 °C (44,6 °F), je rozbitý teploměr čerpadla. 	<ol style="list-style-type: none"> 1. Vířivka není navržena pro provoz s teplotou vody nižší jak 4 °C (40 °F). Odpojte čerpadlo a znovu jej zapněte, až když bude teplota vody 6 °C (43 °F).
<p>Teploměr čerpadla ukazuje teplotu vody nad 50 °C (122 °F).</p>	<ol style="list-style-type: none"> 1. Teplota vody je vyšší jak 50 °C (122 °F) 2. Okolní teplota je vyšší jak 40 °C (104 °F) nebo je vířivka vystavena přímému slunečnímu 	<ol style="list-style-type: none"> 1. Vířivka není navržena pro provoz s teplotou vody vyšší jak 40 °C (104 °F). Odpojte čerpadlo a znovu jej zapněte, až když teplota vody klesne pod 38 °C (100 °F).

	záření. 3. Pokud je teplota vody nižší jak 45 °C (113 °F), je rozbitý teploměr čerpadla.	DŮLEŽITÉ: Před opětovným spuštěním pumpy stiskněte tlačítko reset pumpy. 2. Odpojte zástrčku, odpojte čerpadlo a vypusťte vířivku. Po 15 minutách znovu připojte čerpadlo, znovu připojte zástrčku a restartujte funkci vyhřívání. Pokud se znovu objeví oznámení, zvažte přesunutí vířivky na jiné místo mimo přímý sluneční svit.
Problémy s připojením teploměru čerpadla. 	1. Konektory teploměru čerpadla nefungují správně. 2. Teploměr čerpadla je rozbitý.	Pro pomoc navštivte sekci podpory na našich webových stránkách, www.bestwaycorp.com .
Vyskytl se problém s ručním resetováním tepelné pojistky 	Spustila se tepelná pojistka	1. Odpojte pumpu a stiskněte tlačítko reset, poté pumpu znovu zapojte. 2. V případě, že oznámení stále přetrvává, zkontrolujte část RESET VYHŘÍVÁNÍ v manuálu.
Špatné uzemnění 	1. Špatné uzemnění 2. Chyba čerpadla.	Pro pomoc navštivte sekci podpory na našich webových stránkách, www.bestwaycorp.com .

OCHRANA ŽIVOTNÍHO PROSTŘEDÍ

Po uplynutí životnosti produktu nebo v případě, že by další oprava již byla ekonomicky nevýhodná, se výrobku zbavte v souladu s místními předpisy a šetrně k životnímu prostředí. Výrobek odneste na nejbližší sběrné místo k tomu určené.

Předpisovou likvidací pomůžete zachovat cenné přírodní zdroje a napomůžete prevenci negativních dopadů na životní prostředí, případně na lidské zdraví. Pokud si nejste jisti, konzultujte věc s místně příslušnými odpovědnými orgány, aby nedošlo k porušení předpisů a následné sankci.

Baterie nevhazujte mezi běžný odpad, ale odevzdejte je na místa určená pro recyklaci.



ZÁRUČNÍ PODMÍNKY, REKLAMACE

Všeobecná ustanovení a vymezení pojmů

Tyto záruční podmínky a reklamační řád upravují podmínky a rozsah záruky poskytované prodávajícím na zboží dodávané kupujícím, jakož i postup při vyřizování reklamačních nároků uplatněných kupujícím na dodané zboží. Záruční podmínky a reklamační řád se řídí příslušnými ustanoveními zákona č. 89/2012 Sb., občanský zákoník a zákona č. 634/1992 Sb., o ochraně spotřebitele, ve znění pozdějších předpisů, a to i ve věcech těmito záručními podmínkami a reklamačním řádem nezmiňovaných.

Prodávajícím je společnost SEVEN SPORT s.r.o. se sídlem Strakonická 1151/2c, Praha 150 00, IČ: 26847264, zapsaná v obchodním rejstříku, vedeném Krajským soudem v Praze oddíl C, vložka 116888.

Vzhledem k platné právní úpravě se rozlišuje kupující, který je spotřebitelem a kupující, který spotřebitelem není.

„Kupující spotřebitel“ nebo jen „spotřebitel“ je osoba, která při uzavírání a plnění smlouvy nejedná v rámci své obchodní nebo jiné podnikatelské činnosti.

„Kupující, který není „spotřebitel“, je podnikatel, který nakupuje výrobky či užívá služby za účelem svého podnikání s těmito výrobky nebo službami. Tento kupující se řídí rámcovou kupní smlouvou a obchodními podmínkami v rozsahu, které se ho týkají.

Tyto záruční podmínky a reklamační řád jsou nedílnou součástí každé kupní smlouvy uzavřené mezi prodávajícím a kupujícím. Záruční podmínky a reklamační řád jsou platné a závazné, pokud v kupní smlouvě či v dodatku v této smlouvě či jiné písemné dohodě nebude stranami dohodnuto jinak.

Záruční podmínky

Záruční doba

Prodávající poskytuje kupujícímu záruku za jakost zboží v délce 24 měsíců, pokud ze záručního listu, faktury ke zboží, dodacího listu, příp. jiného dokladu ke zboží nevyplývá odlišná délka záruční doby poskytovaná prodávajícím. Zákonná délka záruky poskytovaná spotřebiteli není tímto dotčena.

Zárukou za jakost přejímá prodávající závazek, že dodané zboží bude po určitou dobu způsobilé pro použití k obvyklému, příp. smluvenému účelu a že si zachová obvyklé, příp. smluvené vlastnosti.

Baterie

Záruka 6 měsíců na životnost baterie – jmenovitá kapacita baterie neklesne pod 70% své celkové kapacity v průběhu 6 měsíců od prodeje produktu.

Záruční podmínky se nevztahují na závady vzniklé (pokud lze aplikovat na zakoupený produkt):

- zaviněním uživatele tj. poškození výrobku neodbornou repasí, nesprávnou montáží, nedostatečným zasunutím sedlové tyče do rámu, nedostatečným utáhnutím pedálů v klikách a klik ke středové ose
- nesprávnou údržbou
- mechanickým poškozením
- opotřebením dílů při běžném používání (např. gumové a plastové části, pohyblivé mechanismy, kloubové spoje, opotřebením brzdových destiček/špalků, řetězu, pláštěů, kazety/vícekolečka atd.)
- neodvratnou událostí, živelnou pohromou
- neodbornými zásahy
- nesprávným zacházením, či nevhodným umístěním, vlivem nízké nebo vysoké teploty, působením vody, neúměrným tlakem a nárazy, úmyslně pozměněným designem, tvarem nebo rozměry

Reklamační řád

Postup při reklamaci vady zboží

Kupující je povinen zboží, dodané prodávajícím prohlédnout co nejdříve po přechodu nebezpečí škody na zboží, resp. po jeho dodání. Prohlídku musí kupující provést tak, aby zjistil všechny vady, které je možné při přiměřené odborné prohlídce zjistit.

Při reklamaci zboží je kupující povinen na žádost prodávajícího prokázat nákup a oprávněnost reklamace fakturou nebo dodacím listem s uvedeným výrobním (sériovým) číslem, případně týmiž doklady bez sériového čísla. Neprokáže-li kupující oprávněnost reklamace těmito doklady, má prodávající právo reklamaci odmítnout.

Pokud kupující oznámí závadu, na kterou se nevztahuje záruka (např. nebyly splněny podmínky záruky, závada byla nahlášena omylem apod.), je prodávající oprávněn požadovat plnou úhradu nákladů, které vznikly v souvislosti s odstraňováním závady takto oznámené kupujícím. Kalkulace servisního zásahu bude v tomto případě vycházet z platného ceníku pracovních výkonů a nákladů na dopravu.

Pokud prodávající zjistí (testováním), že reklamovaný výrobek není vadný, považuje se reklamáce za neoprávněnou. Proávající si vyhrazuje právo požadovat úhradu nákladu, které vznikly v souvislosti s neoprávněnou reklamací.

V případě, že kupující reklamuje vady zboží, na které se vztahuje záruka podle platných záručních podmínek prodávajícího, provede prodávající odstranění vady formou opravy, případně výměny vadného dílu nebo zařízení za bezvadné. Proávající je se souhlasem kupujícího oprávněn dodat výměnou za vadné zboží jiné zboží plně funkčně kompatibilní, ale minimálně stejných nebo lepších technických parametrů. Volba ohledně způsobu vyřízení reklamáce dle tohoto odstavce náleží prodávajícímu.

Proávající vyřídí reklamaci nejpozději do 30 dnů od doručení vadného zboží, pokud nebude dohodnuta lhůta delší. Za den vyřízení se považuje den, kdy bylo opravené nebo vyměněné zboží předáno kupujícímu. Není-li prodávající s ohledem na charakter vady schopen vyříditi reklamaci v uvedené lhůtě, dohodne s kupujícím náhradní řešení. Pokud k takové dohodě nedojde, je prodávající povinen poskytnout kupujícímu finanční náhradu formou dobropisu.

CZ
SEVEN SPORT s.r.o.

Sídlo: Strakonická 1151/2c, Praha 5, 150 00, ČR
Centrála: Dělnická 957, Vítkov, 749 01
Reklamáce a servis: Čermenská 486, Vítkov 749 01

IČO: 26847264
DIČ: CZ26847264

Tel: +420 556 300 970
Mail: eshop@insportline.cz
reklamace@insportline.cz
servis@insportline.cz

Web: www.inSPORTline.cz

SK
inSPORTline s.r.o.

Centrála, reklamácie, servis: Električná 6471, Trenčín 911 01, SK

IČO: 36311723
DIČ: SK2020177082

Tel.: +421(0)326 526 701
Mail: objednavky@insportline.sk
reklamacie@insportline.sk
servis@insportline.sk

Web: www.inSPORTline.sk

Datum prodeje:

Razítko a podpis prodejce: