

Sena 50S

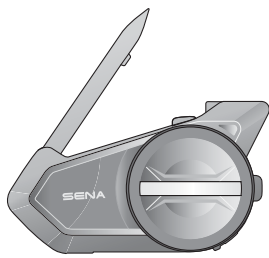





Rychlý návod k použití



Motocyklový Bluetooth® komunikační systém s interkomem MESH™

Jezděte ve spojení

Model 50S používá prověřený design a je významně vylepšený hardwarově i softwarově. S technologií MESH™ interkomu je čas na nové zkušenosti při jízdě „ve spojení“.

-  MESH™ interkom s dosahem 2 km
-  Bluetooth® 5.0
-  Audio multitasking™
-  HD reproduktory
-  Interkom s dosahem 2 km
-  Multi-cestný interkom
- 
 - Multi-jazykové hlasové příkazy
 - Podpora Siri a Google Assistant

Začněte

- Tento návod slouží jako základní verze návodu k použití. Plnou verzi návodu si můžete stáhnout z webových stránek sena.com.
- Aktualizujte produkt zdarma na poslední verzi firmwaru pro plné využití nových pokročilých funkcí, vestavěných do tohoto produktu. Jak aktualizovat produkt viz. webové stránky Sena.com.
- Uživatelé mohou sledovat společnost Sena na sociálních sítích Facebook, YouTube, Twitter a Instagram pro získávání aktuálních informací o produktech a všech ostatních oznámeních, týkajících se produktů Sena.

Jak použít tento návod





Nové technologie mohou být matoucí, ale vytvořili jsme jednoduchý způsob pro ovládání pomocí obrázků.

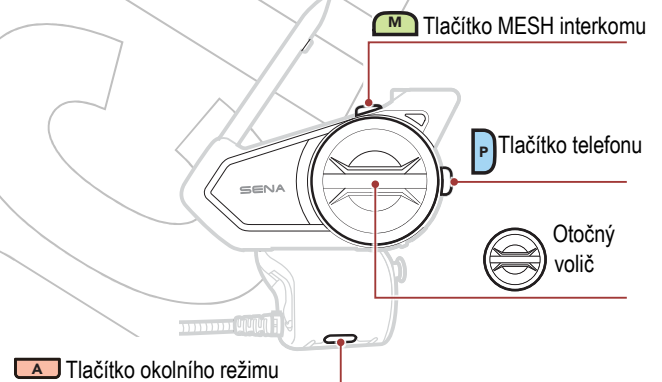

Tlačítka



Význam ikon

-  Stiskněte tlačítko/otočte otočným voličem opakovaně v uvedeném počtu
-  Stiskněte a podržte tlačítko/otočný volič na uvedený čas
-  Otočte otočným voličem doprava nebo doleva.
-  Otočte stisknutým otočným voličem doprava nebo doleva.

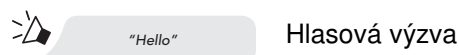

Detaily produktu

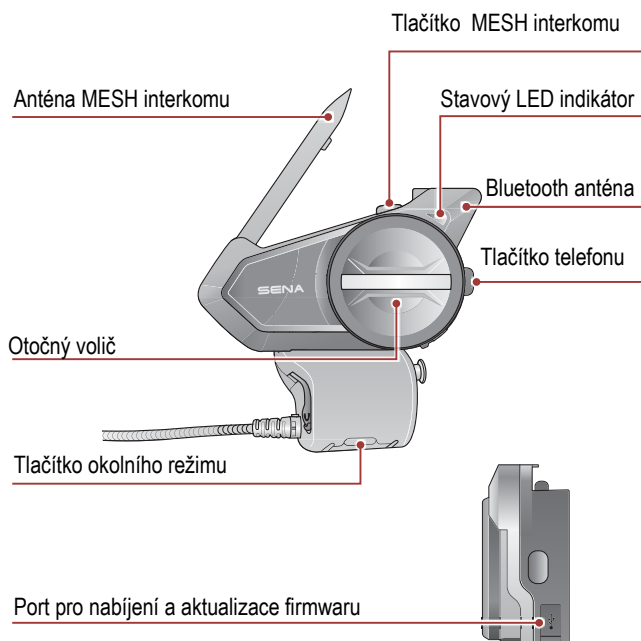

Instalace

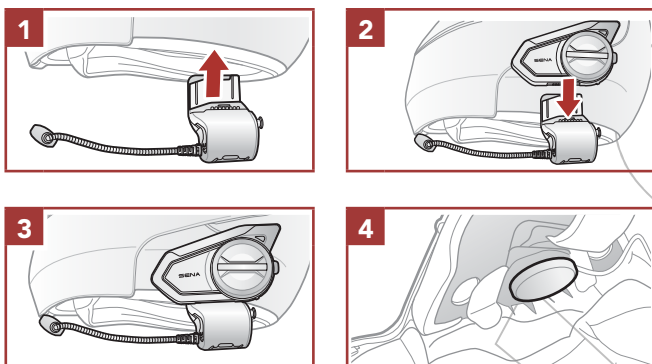

Anténa MESH interkomu

Vyhňte anténu MESH interkomu lehce ven pro její vyklopení.

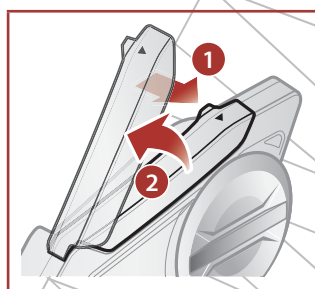

Aplikace Sena 50 Utility

Po jednoduchém spárování vašeho telefonu s náhlavní soupravou můžete použít aplikaci Sena 50 Utility pro rychlé a snadné nastavení a správu.

- Funkce aplikace
 - MESH Interkom, Bluetooth interkom, Hudba, Nastavení zařízení, Návod k rychlému použití, Návod k použití a Režim jízdy
- Stažení
 - Android: Google Play Store > „Sena 50 Utility“
 - iOS: App Store > „Sena 50 Utility“



Sena správce zařízení

Sena správce zařízení umožňuje aktualizovat firmwaru a konfigurovat nastavení přímo z PC nebo Apple počítače. Pro stažení Sena správce zařízení navštivte webové stránky sena.com.

Základní ovládání

Zapnutí



Vypnutí



Zvýšení hlasitosti



Snížení hlasitosti

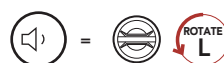

Kontrola úrovně nabití baterie

Instrukce jsou pro zapnutí náhlavní soupravy.

Vizuální metoda



Spárování telefonu

Spárování mobilního telefonu

Stiskněte a podržte tlačítko telefonu a otočný volič na 3 sekundy, když je 50S vypnutá.

=

= Střídavé modré a červené blikání indikuje, že zařízení je rozpoznatelné. S mobilním telefonem v režimu Bluetooth párování vyberte Sena 50S v seznamu detekovaných zařízení.

Indikátor

= 0 0 0 0

PIN

Mobilní telefon

Přijmutí hovoru

= nebo

Ukončení hovoru

= nebo

Odmítnutí hovoru

=

Siri a Google Assistant

Aktivace Siri nebo Google Assistant, instalovaného na vašem smartphonu.

= "Hey Google" nebo "Hey Siri"
nebo

Ovládání hudby

Přehrávání/pauza

=

"[Beep, Beep]"

Stopa vpřed

=

Stopa vzad

=

MESH Interkom™

Když je MESH interkom povolený, 50S se automaticky připojuje k blízkým 50S a umožňuje vzájemně komunikovat po stisknutí tlačítka MESH interkomu.

Zapnutí MESH interkomu

=

"Mesh intercom on"

Vypnutí MESH interkomu

=

"Mesh intercom off"

Otevřený MESH™ (Open MESH)

Když je MESH interkom povolený, náhlavní souprava je ve výchozím stavu v režimu Open Mesh (otevřená síť) (výchozí nastavení: kanál 1). Uživatelé mohou vzájemně volně komunikovat na stejném kanále Open Mesh.

Nastavení kanálu (Výchozí nastavení: kanál 1)

Když dochází k rušení Open Mesh komunikace, protože jiná skupina také používá kanál 1 (výchozí), změňte kanál. Můžete vybrat z kanálů 1 až 9.

Vstupte do nastavení kanálu

=

"Channel setting, 1"

Přepínejte mezi kanály

(1 → 2 → ... → 8 → 9 → Konec → 1 → ...)

= =

"#"

Uložte kanál

=

"Channel is set, channel #"

Poznámka:

Pro opuštění režimu nastavení kanálu otáčejte otočným voličem, dokud neuslyšíte hlasovou informaci „Exit“, a pak stiskněte otočný volič.

Skupinový MESH™ (Group MESH)

Skupinový MESH je funkce uzavřené interkomové skupiny, která umožňuje uživatelům připojit se, opustit nebo se znovu připojit do skupinové interkomové konverzace bez nutnosti párování každé náhlavní soupravy. V každé soukromé skupině může být až 24 uživatelů.

Vytvoření skupiny MESH

Vytvoření skupiny MESH vyžaduje dva nebo více Open MESH uživatelů.

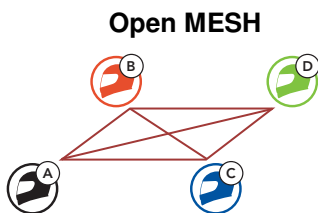

1. Vstupte do Mesh Grouping pro vytvoření Group Mesh.

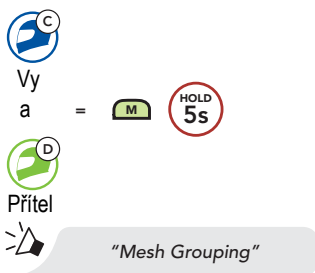

2. Náhlavní soupravy dokončí Mesh Grouping a automaticky se přepnou z Open Mesh do Group Mesh.

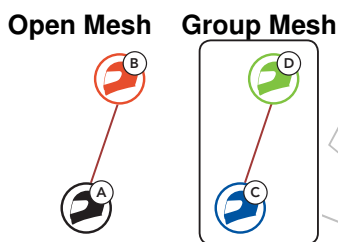

Připojení se k existující skupině MESH

Jeden ze členů existující skupiny MESH může pozvat nové členy z Open Mesh k připojení se do existující skupiny MESH.

Noví členové **Existující skupina MESH a aktuální členové**



1. Jeden z aktuální členů a nový člen vstoupí do Mesh Grouping pro připojení se k existující skupině MESH.



2. Náhlavní soupravy dokončí Mesh Grouping. Nový členové uslyší hlasovou zprávu, když se jejich náhlavní soupravy automaticky přepnou z Open Mesh od Group Mesh.

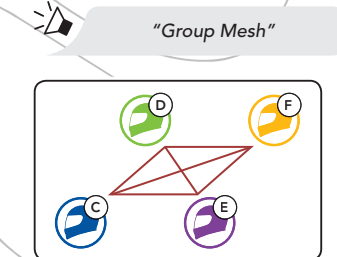

Resetování MESH

Pokud náhlavní souprava v Open Mesh nebo Group Mesh resetuje MESH, automaticky se vrátí do Open Mesh (výchozí nastavení: kanál 1).

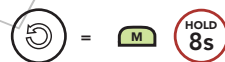

Povolení/zakázání mikrofonu (Výchozí nastavení: povolen)

Uživatel může povolit/zakázat mikrofon během komunikace přes MESH interkom.

Povolení/zakázání mikrofonu

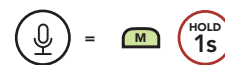

Bluetooth interkom

S náhlavní soupravou lze spárovat až tři další jezdce pro konverzaci přes Bluetooth interkom.

Spárování interkomu

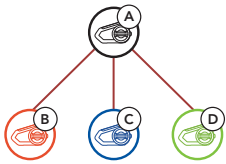

Spárování s interkomem B

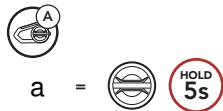

50S se automaticky spáruje s náhlavní soupravou Sena.



Indikátor

Poznámka:

Opakujte předchozí kroky pro spárování s interkomy přítelů C & D.

Dvoucestný interkom

Poslední přichozí bude obslužen jako první

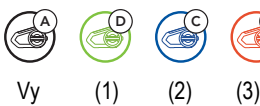
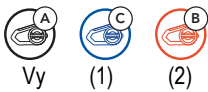
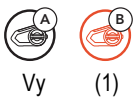

Start/konec s interkomem přítel 1

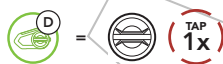

Start/konec s interkomem přítel 2

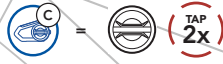

Start/konec s interkomem přítel 3



- (1) Interkom přítel 1
- (2) Interkom přítel 2
- (3) Interkom přítel 3

Okolní režim



Rádio

Zapnutí FM rádia

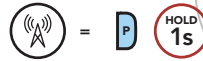

Vypnutí FM rádia



Skenování stanic

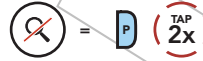
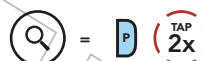

Ladění stanic



Navigace v předvolbách stanic

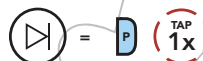

Konfigurační nabídka

Přístup do konfigurační nabídky



Navigace mezi volbami nabídky

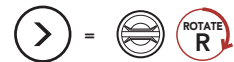

Potvrzení volby

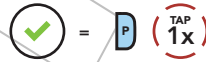

Odstraňování závad

Tovární reset

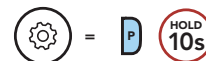

Chybový reset

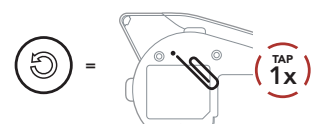

Poznámka:

Chybový reset neobnoví výchozí tovární nastavení náhlavní soupravy.

Rychlá reference

Typ	Operace	Tlačítka
Základní ovládání	Zapnutí/vypnutí napájení	
	Zvýšení/snížení hlasitosti	nebo
	Okolní režim	
Mobilní telefon	Přijmutí hovoru	
	Ukončení hovoru	
	Odmítnutí hovoru	
	Rychlé vytáčení	

Typ	Operace	Tlačítka
Siri a Google assistant	Aktivace Siri a Google Assistant	
Hudba	Přehrávání/pauza hudby	
	Stopa vpřed	
	Stopa vzad	
FM rádio	Zapnutí/vypnutí FM rádia	
	Výběr předvolby	
	Ladění vpřed/vzad	nebo
	Skenování FM pásma/Zastavení skenování	

Typ	Operace	Tlačítka
MESH Interkom	Zapnutí/vypnutí MESH interkomu	
	Nastavení kanálu	
	Mesh Grouping	
	Resetování MESH	
	Povolení/zakázání mikrofonu	
Interkom	Spárování interkomu	
	Start/Konec interkomu	

Objednací kód ACI: M143-167, M143-168

Dovozce:
ACI – Auto Components
International, s.r.o.
Podnikatelská 549,
190 11 Praha 9
Tel: (+420) 274 021 111
www.aci.cz



Poznámka:
Podrobné informace k produktu ke stažení na www.aci.cz