

# Hapro

**UŽIVATELSKÝ MANUÁL – CZ**  
**IN HAP35010 Solárium Hapro Innergize HP 8580**



## OBSAH

BEZPEČNOSTNÍ POKYNY.....	3
RELAXACE A ZDRAVÍ.....	3
POPIS PRODUKTU .....	4
PŘÍPRAVA.....	5
POUŽITÍ.....	5
VŮNĚ.....	6
SKLADOVÁNÍ.....	7
ČIŠTĚNÍ.....	7
VÝMĚNA.....	9
ŘEŠENÍ PROBLÉMU .....	9
OCHRANA ŽIVOTNÍHO PROSTŘEDÍ .....	10
ZÁRUČNÍ PODMÍNKY, REKLAMACE .....	10

## BEZPEČNOSTNÍ POKYNY



- Před použitím si přečtěte manuál a uschovejte si to pro budoucí použití.
- Zkontrolujte před připojením, zda napětí uvedené na spotřebiči odpovídá síťovému napětí ve vašem domě.
- Ujistěte se, že jste produkt správně zapojili.
- Produkt musí být připojen k obvodu, který je chráněn standardní pojistkou 16 A.
- Pokud je napájecí kabel poškozen, musí být nahrazen výrobcem, autorizovaným servisem nebo odborníkem.
- Před skladováním nebo přesunem nechcete zařízený vychladnout po dobu alespoň 15 min.
- Produkt přesouvejte pouze pokud je v transportní poloze.
- Ujistěte se, že jsou během použití všechny ventilační otvory bez překážek.
- UV filtr se během použití přístroje zahřívá, proto na filtr při použití nesahejte.
- Během použití je bezpečná vzdálenost od těla minimálně 70 cm.

### Vonné granule:

- Držte granule mimo dosah dětí.
- Granule nepoužívejte, pokud máte na vůně alergie. V případě pochybností kontaktujte lékaře.
- Granule nejsou k jídlu.
- Pokud se granule dostanou do styku s očima, vypláchněte oči.

Produkt je vybaven ochranou proti přehřátí. Pokud je zařízení nedostatečně chlazeno (ventily jsou ucpány) produkt se automaticky vypne. Jakmile se produkt opět ochladí, znovu se automaticky vypne.

## RELAXACE A ZDRAVÍ

Teplota má relaxační efekt. Funkci můžete zapnout tlačítky  nebo . Během použití myslete na následující:





- Vyhněte se příliš vysokým teplotám. Pokud je to nutné zvyšte vzdálenost mezi tělem a žárovkami.
- Během funkce mějte zavřené oči.
- Nepřesahujte délku použití.

Pokud chcete spustit relaxační funkci bez opálení, můžete zapnout pouze infračervené světlo. Vliv infračerveného světla můžete využívat i několikrát denně (např. 30 min ráno a večer).

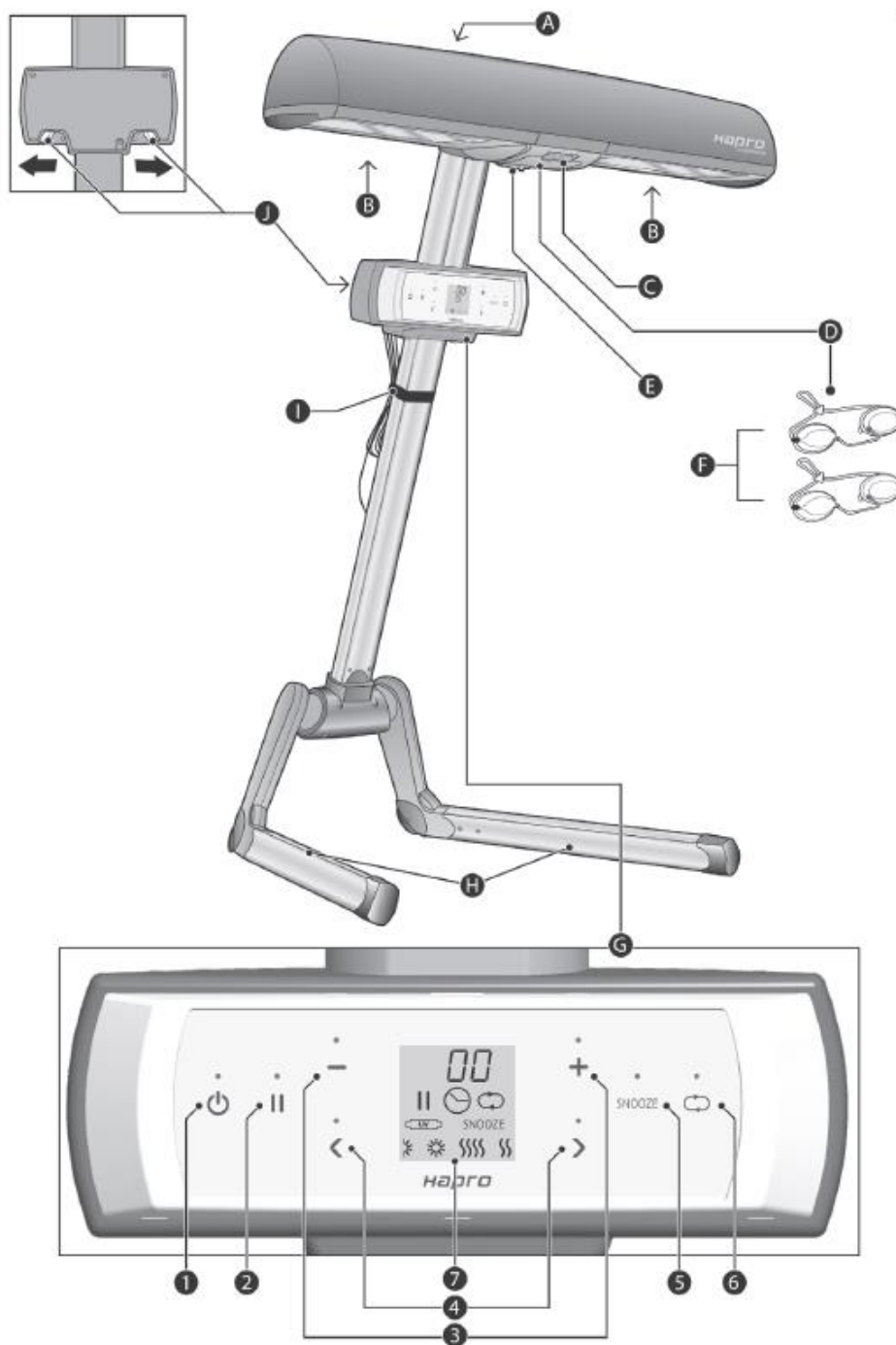
## POPIS PRODUKTU

1



A – Madla	1 – Spuštění / vypnutí 
B – Sestava lamp (2x HPA UV lampy, 2x infračervené lampy)	2 – Pauza 
C – Metr	3 – Nastavení času 
D – Místo pro skladování ochranných brýlí	4 – Výběr funkce 

E – Umístění pro vůně	5 – Pozastavení
F – Ochranné brýle	6 – Opakování 
G – Ovládací panel	7 – Displej
H – Nohy	
I – Popruh se suchým zipem	
J – Dvojité tlačítko	

## PŘÍPRAVA

**POZNÁMKA:** Produkt můžete skladovat a přesouvat v transportní pozici. (obr. 2)

1. Umístěte produkt na podlahu. (obr. 3)



Ujistěte se, že máte okolo přístroje dostatečný prostor pro pohyb.

2. Zmáčkněte dvojité tlačítko na madlu (1) a mírně zatáhněte nahoru (2). Poté pusťte tlačítko. (obr. 4)
3. Postavte přístroj uchopením za madla. (obr. 5)



Uslyšíte cvaknutí.

4. Otočte žárovky ve směru dle obrázku. (obr. 6)

Uslyšíte cvaknutí. Přístroj jde zapnout pouze pokud jsou žárovky uzamknuty ve správně poloze.



5. Umístěte nohy přístroje pod postel nebo pohovku. Funkce jsou označeny  a  na boku přístroje. (obr. 7)
6. Stiskněte tlačítko na zadní straně kontrolního panelu (1) a nastavte výšku stojanu (2). Tlačítko pusťte, jakmile je nastavena požadovaná výška. (obr. 8).
  - Vzdálenost mezi UV filtrem a tělem musí být minimálně 70 cm. Vzdálenost mezi UV filtrem a povrchem na kterém ležíte (např. postel) musí být alespoň 90 cm. (obr. 9).
  - Pomocí metru zjistěte vzdálenost. (obr. 10)
  - Metr se při přesáhnutí červené značky navine zpět. (obr. 11)

## POUŽITÍ

1. Zcela rozviňte napájecí kabel.
2. Zapojte kabel do elektrického proudu.
3. Nasaďte si ochranné brýle.
  - Připevněte popruh dodaný k ochranným brýlím.
  - Nastavte délku popruhu.
  - Brýle používejte pouze pro účely solária. Nepoužívejte je k jinému účelu.
  - Ochranné brýle splňují úroveň ochrany II dle 89 / 686 / EEC.
4. Lehněte si pod lampy.
5. Pomocí tlačítek  /  nastavte čas.
  - Nastavte správný čas dle tabulky v příručce, jak se opalovat.
  - Pomocí tlačítka + navýšte čas. Pomocí tlačítka – snížíte čas.



## Přerušení opalování nebo relaxace.



Pro přerušení opalování stiskněte , žárovky se vypnou.

Jakmile se žárovky vypnou, objeví se symbol  na displeji. Začne 3 minutový odpočet, kdy se žárovky ochladí. Jakmile odpočet dosáhne 0, a žárovky se ochladí, můžete přístroj opět zapnout. Stiskněte  pro dokončení programu.

Pro přerušení relaxace stiskněte .





Pro přerušení relaxačního programu, stiskněte symbol pauzy, zbývající čas se zobrazí na displeji.

Pro infračervené lampy není čekací doba pro ochlazení světel. Pomocí tlačítek  nebo  můžete dokončit program.

6. Pomocí tlačítek   vyberte program.

- Displej zobrazí programy.
- Vybraný program je zobrazen pomocí blikajícího symbolu.

7. Programy

	Opálení celého těla
	Opálení specifické části těla*
	Celková relaxace
	Zahřátí specifické části těla*

\*Zapne se pouze polovina světel.

8. Pomocí tlačítka  spustíte světla pro opalování nebo relaxaci.

**POZNÁMKA:** Rozsvícení žárovek může trvat pár sekund

9. Vedle nastaveného času se zobrazí odpočet nastaveného času.

Poslední minutu se ozve zvukový signál, který indikuje konec programu. Během poslední minuty můžete nastavit opakování posledního nastaveného času (možné pouze pro relaxační program nebo opalovací program, který nepřesahuje 20 min.)

Pro opakování stiskněte .

## VŮNĚ

Během opalování nebo relaxace si můžete vychutnat vaši oblíbenou vůni. Můžete si vybrat jednu ze tří vůní.

**POZNÁMKA:** Vonné granule jsou vyrobeny speciálně pro toto zařízení, prosím nepoužívejte jiné granule.

### NAPLNĚNÍ ZÁSObNÍKU

1. Otevřete víčko stiskem tlačítka. (obr. 12)
2. Otevřete váček.
3. Naplňte váček granulemi.
4. Vraťte zásobník zpátky. Uslyšíte cvaknutí.

### UMÍSTĚNÍ A ODEJMUTÍ ZÁSObNÍKU

1. Umístěte zásobník do držáku. Zásobník lze umístit pouze jedním způsobem a při umístění uslyšíte cvaknutí.

2. Pro odejmutí zásobníku, umístěte váš palec a ukazováček na strany zásobníku. Stiskněte zásobník a odejměte ho. (obr. 14)

## **NASTAVENÍ INTENZITY**

1. Otočením nastavíte intenzitu vůně. (obr. 15)

Pro zvýšení intenzity otočte směrem zobrazeným pro navýšení. Pro snížení intenzity otočte směrem zobrazeným pro snížení.

2. Pokud chcete zařízení skladovat nebo jen nechcete cítit vůni, otočte zásobník co nejvíce ve směru pro snížení intenzity vůně.

Otvory na zásobníku nebudou vidět.

3. Jakmile zásobník nevydává vůni, vyměňte granule. Náhradní balení 3 druhů vůní, je dostupné pod označením HB080.

Prosím berte na vědomí, že intenzita vůně závisí na více faktorech jako jsou:

- Časem si můžete na vůni zvyknout a brát ji jako samozřejmost.
- Pokud ležíte na břiše, může být vůně méně výrazná.
- Proud vzduchu může ovlivnit intenzitu vůně.
- Vaše smysly mohou ovlivnit vnímanou vůni.

## **SKLADOVÁNÍ**

1. Před uložením produktu ho nechte vychladnout po dobu alespoň 15 min.
2. Uložte ochranné brýle do úložného prostoru mezi žárovkami. (obr. 17)
3. Ujistěte se, že napájecí kabel není nikde zachycen nebo skřípnutý.
4. Přesuňte zařízení na místo, kde je dostatek volného prostoru pro složení.
5. Stiskněte dvě tlačítka na zadní straně ovládacího panelu a snižte stojan na nejnižší možnou úroveň. (obr. 18)
6. Otočte žárovky v zobrazeném směru. (obr. 19)
7. Stiskněte dvojitě tlačítko a poté složte stojan, dokud lampa není mezi nohama na podlaze. (obr. 20)
8. Omotejte napájecí kabel kolem navíječe. (obr. 21)

Zařízení můžete uložit ve skříni nebo pod postel.

## **ČIŠTĚNÍ**

Před čištěním vždy vypojte zařízení z elektrického proudu.

Nikdy nepoužívejte agresivní čisticí prostředky. (např. na bázi alkoholu, benzínu, lihu atd.)

Nikdy nepoužívejte drsné úterky nebo materiály.

Vnější část čistěte vlhkým měkkým hadříkem.

Nedovolte vodě, aby se dostala do vnitřní části zařízení.

Ochranné brýle čistěte pomocí vlhkého hadříku.

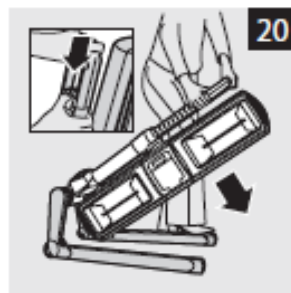
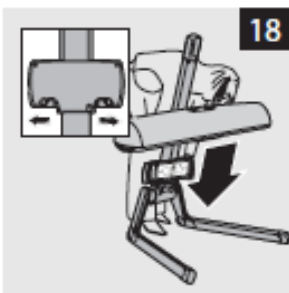
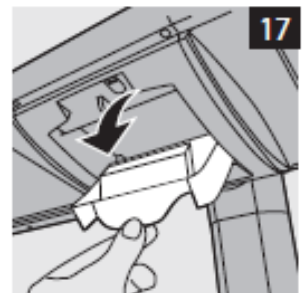
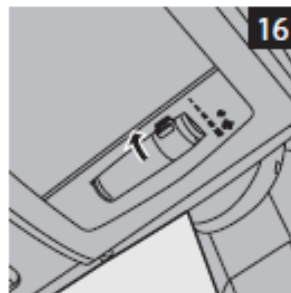
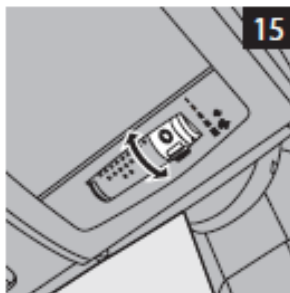
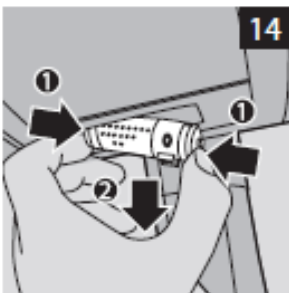
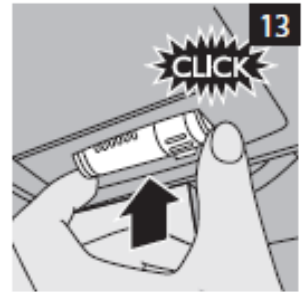
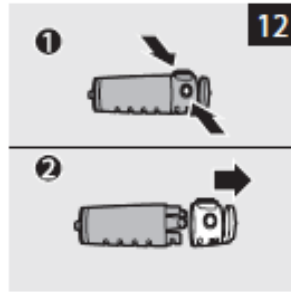
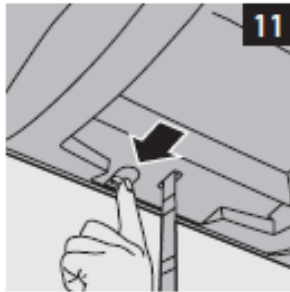
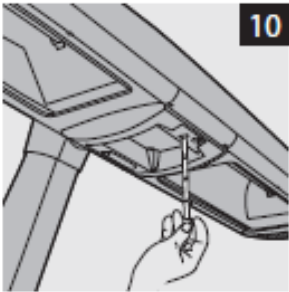
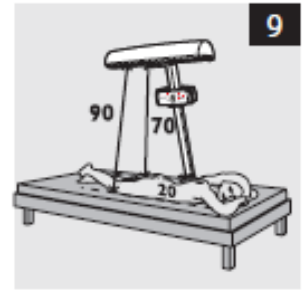
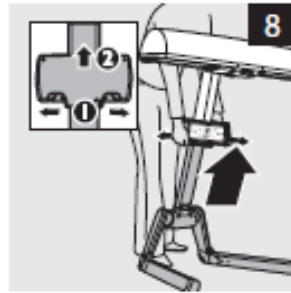
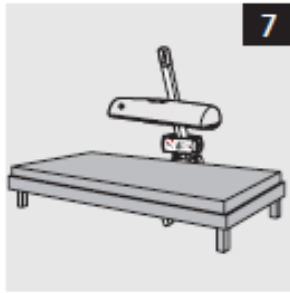
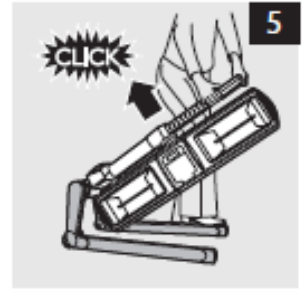
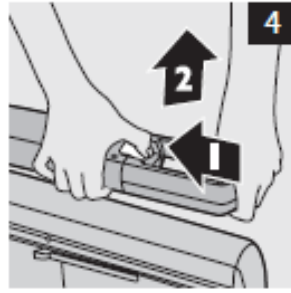
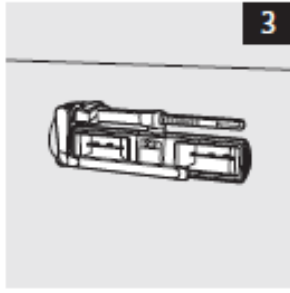
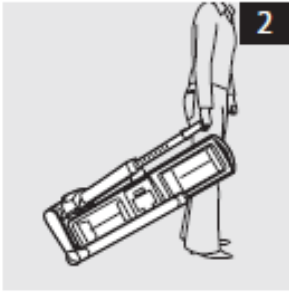



# VÝMĚNA

## ŽÁROVEK PRO OPALOVÁNÍ

Vždy provádějte výměnu žárovek a startovače pouze autorizovaným servisem a originálními náhradními díly.

Časem přestane být efektivita žárovek nižší.







- Po 750 hodinách provozu je doporučeno vyměnit žárovky.
- Zařízení má počítadlo, které počítá počet provozních hodin žárovek. Jakmile čas dosáhne 750 hodin, objeví se symbol  a doporučujeme vyměnit žárovky.

Slabší výkon žárovek můžete do určité míry nahradit delšími sezeními.

## ZOBRAZENÍ PROVOZNÍ DOBY ŽÁROVEK

Nastavte čas na 00 a stiskněte tlačítko . Maximální zobrazená hodnota je 999. Čas se zobrazí na 10 sekund.

## VYNULOVÁNÍ PROVOZNÍ DOBY

- Žárovky nechte vyměnit pouze autorizovaným servisem.
- Nastavte časovač na 00.
- Stiskněte tlačítka v tomto pořadí:  >  >  >  > .
- Symbol  zmizí z displeje.

## OSTATNÍ ČÁSTI

Infračervené žárovky (1100 W) a UV filtry nechte vymětit jen autorizovaným servisem, který disponuje originálními náhradními částmi.

- Infračervené žárovky nechte vyměnit jakmile přestanou fungovat.
- UV filtr chrání proti škodlivým částem UV paprsku. Proto je nutné poškozený nebo zničený filtr ihned nahradit.
- Pokud je poškozený napájecí kabel, nechte ho vyměnit autorizovaným servisem nebo odborníkem.

## ŘEŠENÍ PROBLÉMU

PROBLÉM	ŘEŠENÍ
Přístroj nefunguje	Zkontrolujte zapojení do zásuvky
	Zkontrolujte zda funguje elektrický proud
	Zřízení je přehřáté, nechte žárovky vychladnout
	Spustila se ochrana proti přehřátí, zkontrolujte zda nejsou blokovány ventilační otvory. Nechte zařízení vychladnout
	Ujistěte se že je zařízení správně sestaveno.
Horní část ovládacího panelu je horká	Žárovky zahřívají ovládací opanel. Normální stav.
Při spuštění vypadnou pojistky	Zařízení musí být připojeno do pojistek 16 A.
Špatné výsledky opalování	Zkontrolujte vaši frekvenci použití s tabulkou.
	Vzdálenost mezi panelem a tělem je vysoká.
	Časem se efektivita žárovek snižuje. Nahrďte lampy

	nebo prodlužte délku použití. Po 750 hodinách doporučujeme vyměnit žárovky. Zobrazí se symbol  .
Nedostatečná vůně	Přečtěte si informace ohledně vůní.
Zobrazí se chybová zpráva E a ozve se zvukový signál	Přestaňte zařízení používat a vypojte jej. Počkejte 2 sekundy a znovu zapojte. Pokud se zpráva znovu zobrazí kontaktuje autorizovaný servis.

## OCHRANA ŽIVOTNÍHO PROSTŘEDÍ

Po uplynutí životnosti produktu nebo v případě, že by další oprava již byla ekonomicky nevýhodná, se výrobku zbavte v souladu s místními předpisy a šetrně k životnímu prostředí. Výrobek odneste na nejbližší sběrné místo k tomu určené.

Předpisovou likvidací pomůžete zachovat cenné přírodní zdroje a napomůžete prevenci negativních dopadů na životní prostředí, případně na lidské zdraví. Pokud si nejste jisti, konzultujte věc s místně příslušnými odpovědnými orgány, aby nedošlo k porušení předpisů a následné sankci.

Baterie nevhazujte mezi běžný odpad, ale odevzdejte je na místa určená pro recyklaci.

## ZÁRUČNÍ PODMÍNKY, REKLAMACE

### Všeobecná ustanovení a vymezení pojmů

Tyto záruční podmínky a reklamační řád upravují podmínky a rozsah záruky poskytované prodávajícím na zboží dodávané kupujícím, jakož i postup při vyřizování reklamačních nároků uplatněných kupujícím na dodané zboží. Záruční podmínky a reklamační řád se řídí příslušnými ustanoveními zákona č. 89/2012 Sb., občanský zákoník a zákona č. 634/1992 Sb., o ochraně spotřebitele, ve znění pozdějších předpisů, a to i ve věcech těmito záručními podmínkami a reklamačním řádem nezmiňovaných.

Prodávajícím je společnost SEVEN SPORT s.r.o. se sídlem Strakonická 1151/2c, Praha 150 00, IČ: 26847264, zapsaná v obchodním rejstříku, vedeném Krajským soudem v Praze oddíl C, vložka 116888.

Vzhledem k platné právní úpravě se rozlišuje kupující, který je spotřebitelem a kupující, který spotřebitelem není.

„Kupující spotřebitel“ nebo jen „spotřebitel“ je osoba, která při uzavírání a plnění smlouvy nejedná v rámci své obchodní nebo jiné podnikatelské činnosti.

„Kupující, který není „spotřebitel“, je podnikatel, který nakupuje výrobky či užívá služby za účelem svého podnikání s těmito výrobky nebo službami. Tento kupující se řídí rámcovou kupní smlouvou a obchodními podmínkami v rozsahu, které se ho týkají.

Tyto záruční podmínky a reklamační řád jsou nedílnou součástí každé kupní smlouvy uzavřené mezi prodávajícím a kupujícím. Záruční podmínky a reklamační řád jsou platné a závazné, pokud v kupní smlouvě či v dodatku v této smlouvě či jiné písemné dohodě nebude stranami dohodnuto jinak.

### Záruční podmínky

#### Záruční doba

Prodávající poskytuje kupujícím záruku za jakost zboží v délce 24 měsíců, pokud ze záručního listu, faktury ke zboží, dodacího listu, příp. jiného dokladu ke zboží nevyplývá odlišná délka záruční doby poskytovaná prodávajícím. Zákonná délka záruky poskytovaná spotřebiteli není tímto dotčena.

Zárukou za jakost přejímá prodávající závazek, že dodané zboží bude po určitou dobu způsobilé pro použití k obvyklému, příp. smluvenému účelu a že si zachová obvyklé, příp. smluvené vlastnosti.

**Záruční podmínky se nevztahují na závady vzniklé (pokud lze aplikovat na zakoupený produkt):**

- zaviněním uživatele tj. poškození výrobku neodbornou repasí, nesprávnou montáží, nedostatečným zasunutím sedlové tyče do rámu, nedostatečným utáhnutím pedálů v klikách a klik ke středové ose
- nesprávnou údržbou
- mechanickým poškozením
- opotřebením dílů při běžném používání (např. gumové a plastové části, pohyblivé mechanismy, kloubové spoje, opotřebením brzdových destiček/špalků, řetězu, plášťů, kazety/vícekolčeka atd.)
- neodvratnou událostí, živelnou pohromou
- neodbornými zásahy
- nesprávným zacházením, či nevhodným umístěním, vlivem nízké nebo vysoké teploty, působením vody, neúměrným tlakem a nárazy, úmyslně pozměněným designem, tvarem nebo rozměry
- Přístroj je určen pouze pro domácí použití.
- Záruka se nevztahuje na jakékoliv poškození způsobeno komerčním použitím stejně tak jako na tyto části: žárovky, vypínače, podpěry a akrylové panely.

## **Reklamační řád**

### **Postup při reklamaci vady zboží**

Kupující je povinen zboží, dodané prodávajícím prohlédnout co nejdříve po přechodu nebezpečí škody na zboží, resp. po jeho dodání. Prohlídku musí kupující provést tak, aby zjistil všechny vady, které je možné při přiměřené odborné prohlídce zjistit.

Při reklamaci zboží je kupující povinen na žádost prodávajícího prokázat nákup a oprávněnost reklamace fakturou nebo dodacím listem s uvedeným výrobním (sériovým) číslem, případně týmiž doklady bez sériového čísla. Neprokáže-li kupující oprávněnost reklamace těmito doklady, má prodávající právo reklamaci odmítnout.

Pokud kupující oznámí závadu, na kterou se nevztahuje záruka (např. nebyly splněny podmínky záruky, závada byla nahlášena omylem apod.), je prodávající oprávněn požadovat plnou úhradu nákladů, které vznikly v souvislosti s odstraňováním závady takto oznámené kupujícím. Kalkulace servisního zásahu bude v tomto případě vycházet z platného ceníku pracovních výkonů a nákladů na dopravu.

Pokud prodávající zjistí (testováním), že reklamovaný výrobek není vadný, považuje se reklamace za neoprávněnou. Proávající si vyhrazuje právo požadovat úhradu nákladu, které vznikly v souvislosti s neoprávněnou reklamací.

V případě, že kupující reklamuje vady zboží, na které se vztahuje záruka podle platných záručních podmínek prodávajícího, provede prodávající odstranění vady formou opravy, případně výměny vadného dílu nebo zařízení za bezvadné. Proávající je se souhlasem kupujícího oprávněn dodat výměnou za vadné zboží jiné zboží plně funkčně kompatibilní, ale minimálně stejných nebo lepších technických parametrů. Volba ohledně způsobu vyřízení reklamace dle tohoto odstavce náleží prodávajícímu.

Proávající vyřídí reklamaci nejpozději do 30 dnů od doručení vadného zboží, pokud nebude dohodnuta lhůta delší. Za den vyřízení se považuje den, kdy bylo opravené nebo vyměněné zboží předáno kupujícímu. Není-li prodávající s ohledem na charakter vady schopen vyříditi reklamaci v uvedené lhůtě, dohodne s kupujícím náhradní řešení. Pokud k takové dohodě nedojde, je prodávající povinen poskytnout kupujícímu finanční náhradu formou dobropisu.

Sídlo: Strakonická 1151/2c, Praha 5, 150 00, ČR  
Centrála: Dělnická 957, Vítkov, 749 01  
Reklamáce a servis: Čermenská 486, Vítkov 749 01

IČO: 26847264  
DIČ: CZ26847264

Tel: +420 556 300 970  
Mail: eshop@insportline.cz  
reklamace@insportline.cz  
servis@insportline.cz

Web: www.inSPORTline.cz

**SK**  
**inSPORTline s.r.o.**

Centrála, reklamácie, servis: Električná 6471, Trenčín 911 01, SK

IČO: 36311723  
DIČ: SK2020177082

Tel.: +421(0)326 526 701  
Mail: objednavky@insportline.sk  
reklamacie@insportline.sk  
servis@insportline.sk

Web: www.inSPORTline.sk

Datum prodeje:

Razítko a podpis prodejce: