

Sena 3S PLUS

Návod k použití

Typ s mikrofonom na raménku

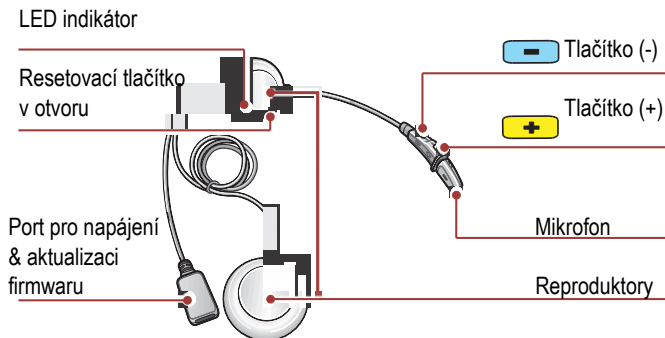

Typ s univerzálním mikrofonom

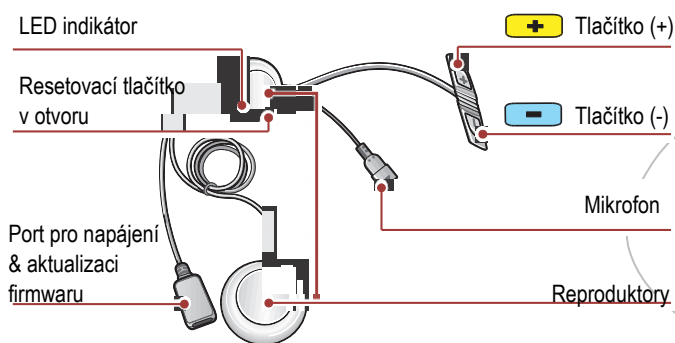

Jezděte ve spojení

Pokrokové zpracování signálu Bluetooth® 4.1 umožňuje náhlavní soupravě 3S PLUS pro skútry nebo motocykly poskytovat příchozí a odchozí audio signál pro hudbu, telefonní hovory, GPS instrukce a komunikaci přes interkom s ostatními jezdci.

- Bluetooth® 4.1
- Dvoucestný interkom
- Interkom s dosahem 400 m*
- Řízení šumu Advanced Noise Control™

* V otevřeném terénu

Začněte

- Tento návod slouží jako základní verze návodu k použití. Plnou verzi návodu si můžete stáhnout z webových stránek sena.com.
- Aktualizujte produkt zdarma na poslední verzi firmwaru pro plné využití nových pokročilých funkcí, vestavěných do tohoto produktu. Jak aktualizovat produkt viz. webové stránky sena.com.
- Uživatelé mohou sledovat společnost Sena na sociálních sítích Facebook, YouTube, Twitter a Instagram pro získávání aktuálních informací o produktech a všech ostatních oznámeních, týkajících se produktů Sena.

Jak použít tento návod

Nové technologie mohou být matoucí, ale vytvořili jsme jednoduchý způsob pro ovládání pomocí obrázků.

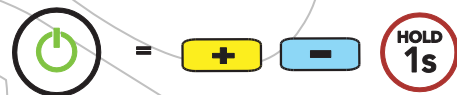

Funkce = Tlačítko(a) ke Stisknutí (Tap) nebo Podržení (Hold)

Význam ikon



Stiskněte tlačítko opakovaně v uvedeném počtu



Stiskněte a podržte tlačítko na uvedený čas



"Hello"

Hlasová výzva

Tlačítka

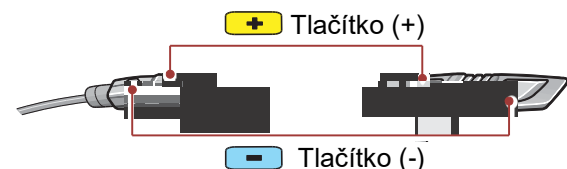

Typ s mikrofonom na raménku

Typ s univerzálním mikrofonom

Instalace

Typ s mikrofonom na raménku

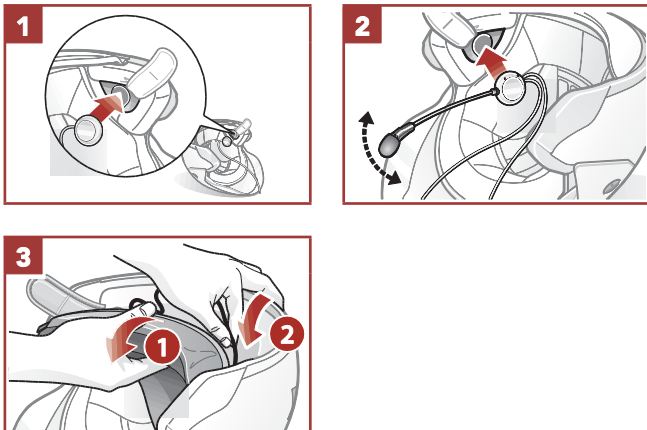

Typ s univerzálním mikrofonom

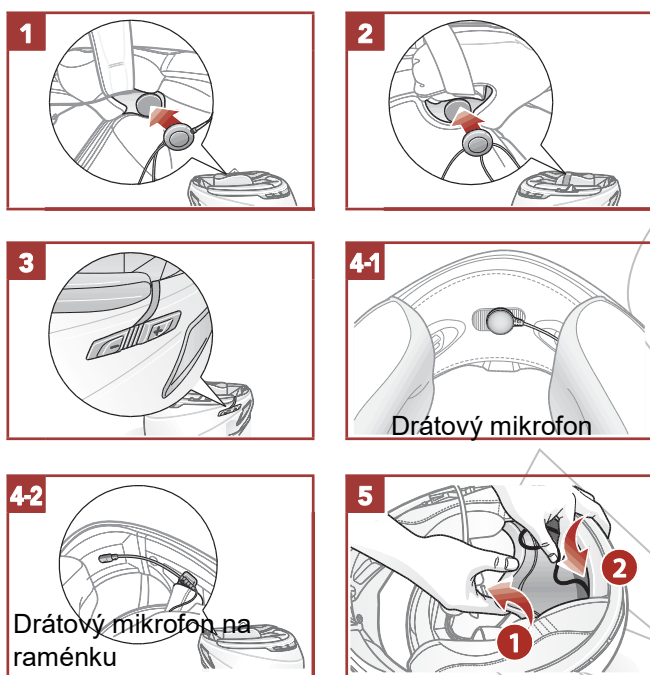

Aplikace Sena Utility

Po spárování vašeho telefonu s náhlavní soupravou můžete použít aplikaci Sena Utility pro rychlé a snadné nastavení a správu.

- Funkce aplikace: Hudba, Nastavení zařízení, Návod k rychlému použití a Návod k použití.
- Stažení:
 - Android: Google Play Store > „Sena Utility“
 - iOS: App Store > „Sena Utility“



Sena správce zařízení

Sena správce zařízení umožňuje aktualizovat firmware a konfigurovat nastavení přímo z PC nebo Apple počítače. Pro stažení Sena správce zařízení navštivte webové stránky sena.com.

Základní ovládání

Zapnutí



Vypnutí



Zvýšení hlasitosti



Snížení hlasitosti

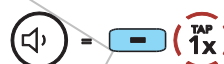

Kontrola úrovně nabití baterie

Instrukce platí při zapnutí náhlavní soupravy.

Vizuální metoda

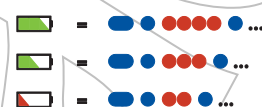

Spárování telefonu

Jsou zde tři způsoby, jak spárovat mobilní telefon.

Výchozí spárování náhlavní soupravy

Náhlavní souprava automaticky přejde do režimu párování telefonu, když poprvé zapnete náhlavní soupravu nebo v následujících situacích:

- Reboot po vykonání továrního resetu nebo
- Reboot po vykonání příkazu vymazání všech spárovaných zařízení.



Vyberte 3S PLUS

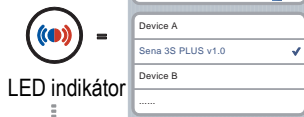

LED indikátor

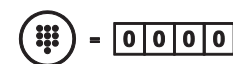

PIN

Poznámka:

- Režim párování telefonu trvá asi 3 minuty.
- Pro zrušení režimu párování stisknete tlačítko (+) nebo tlačítko (-).

Spárování, když je náhlavní souprava vypnutá

Když je náhlavní souprava vypnutá, stisknete a podržte tlačítko (+) a tlačítko (-) na 5 sekund.

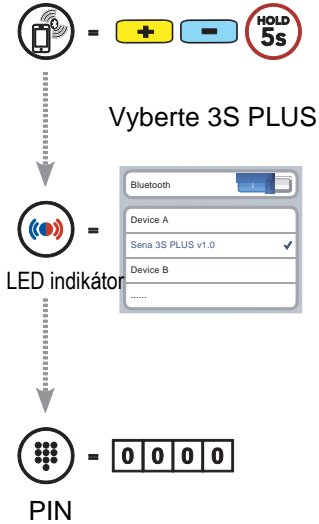

Spárování, když je náhlavní souprava zapnutá

Když je náhlavní souprava zapnutá, stisknete a podržte tlačítko (+) na 5 sekund.

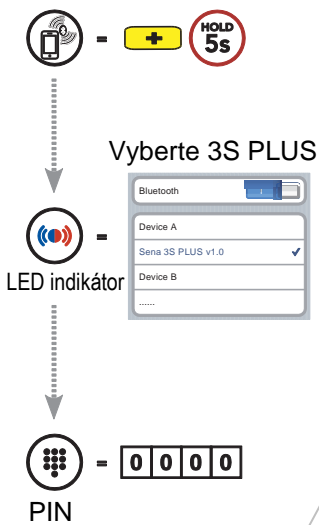

Mobilní telefon

Přijmutí hovoru

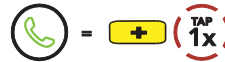

Ukončení hovoru



Odmítnutí hovoru

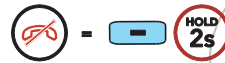

Vytočení posledního čísla

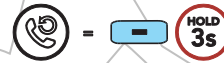

Uskutečnění hovoru hlasovým vytáčením



Ovládání hudby

Přehrávání/pauza

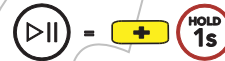

Následující stopa



Předchozí stopa

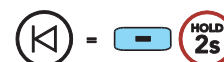

Bluetooth interkom

3S PLUS můžete spárovat s jinou náhlavní soupravou pro Bluetooth interkomovou konverzaci.

Spárování interkomu

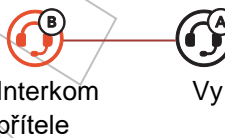

Spárování s interkemem B

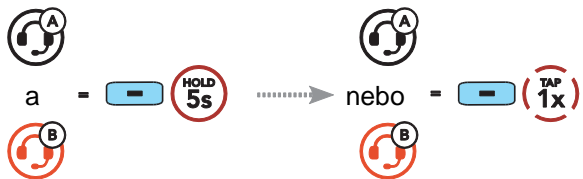

"Intercom Pairing"

Modrý blikající LED indikátor potvrzuje spárování interkomů

Start/konec konverzace s interkemem přítele



Konfigurační nabídka

Přístup do konfigurační nabídky

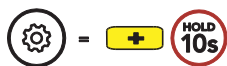

Navigace mezi volbami nabídky

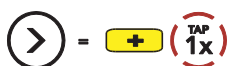

Vykonání volby nabídky

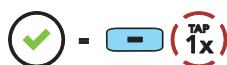

Odstraňování závad

Tovární reset

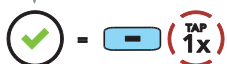
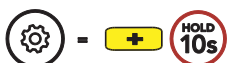

Chybový reset

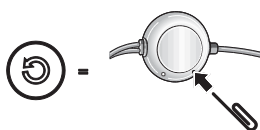

Stiskněte lehkým stiskem na sekundu resetovací tlačítko v otvoru. Náhlavní souprava se automaticky vypne a provede se chybový reset.

Poznámka:

Chybový reset neobnoví výchozí tovární nastavení náhlavní soupravy.

Rychlá reference

Typ	Operace	Tlačítka
Základní ovládání	Zapnutí napájení	[+] [-] (HOLD 1s)
	Vypnutí napájení	[+] [-] (TAP 1x)
	Zvýšení/snížení hlasitosti	[+] [-] (TAP 1x) nebo [-] (TAP 1x)
Mobilní telefon	Přijmutí hovoru	[+] (TAP 1x)
	Ukončení hovoru	[+] (HOLD 2s)
	Odmítnutí hovoru	[-] (HOLD 2s)
	Hlasové vytáčení	[+] (HOLD 3s)

Typ	Operace	Tlačítka
Hudba	Přehrávání/pauza hudby	[+] (HOLD 1s)
	Stopa vpřed	[+] (HOLD 2s)
	Stopa vzad	[-] (HOLD 2s)
Interkom	Spárování interkomu	[-] (HOLD 5s) nebo [-] (TAP 1x)
	Start/konec interkomu	[-] (HOLD 1s)

Objednací kód ACI: M143-538, M143-539

Dovozce:

ACI – Auto Components International, s.r.o.
Podnikatelská 549,
190 11 Praha 9
Tel: (+420) 274 021 111
www.aci.cz



Poznámka:

Podrobné informace k produktu ke stažení na www.aci.cz