

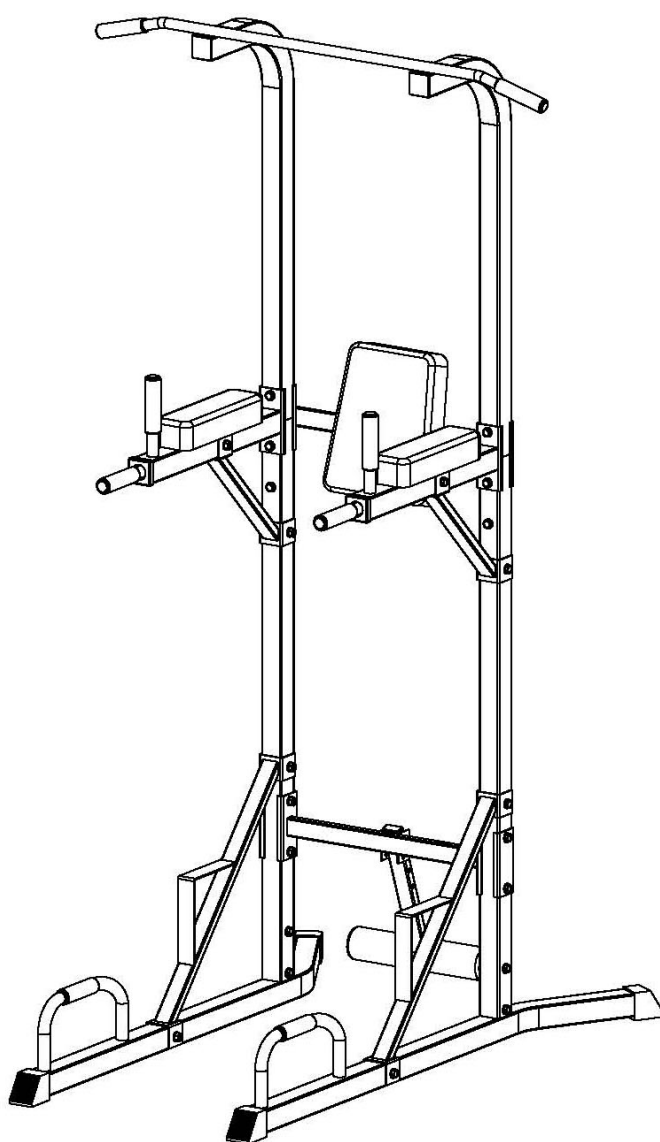

UŽIVATELSKÝ MANUÁL – CZ

IN 7245 Multifunkční hrazda inSPORTline Power Tower PT100









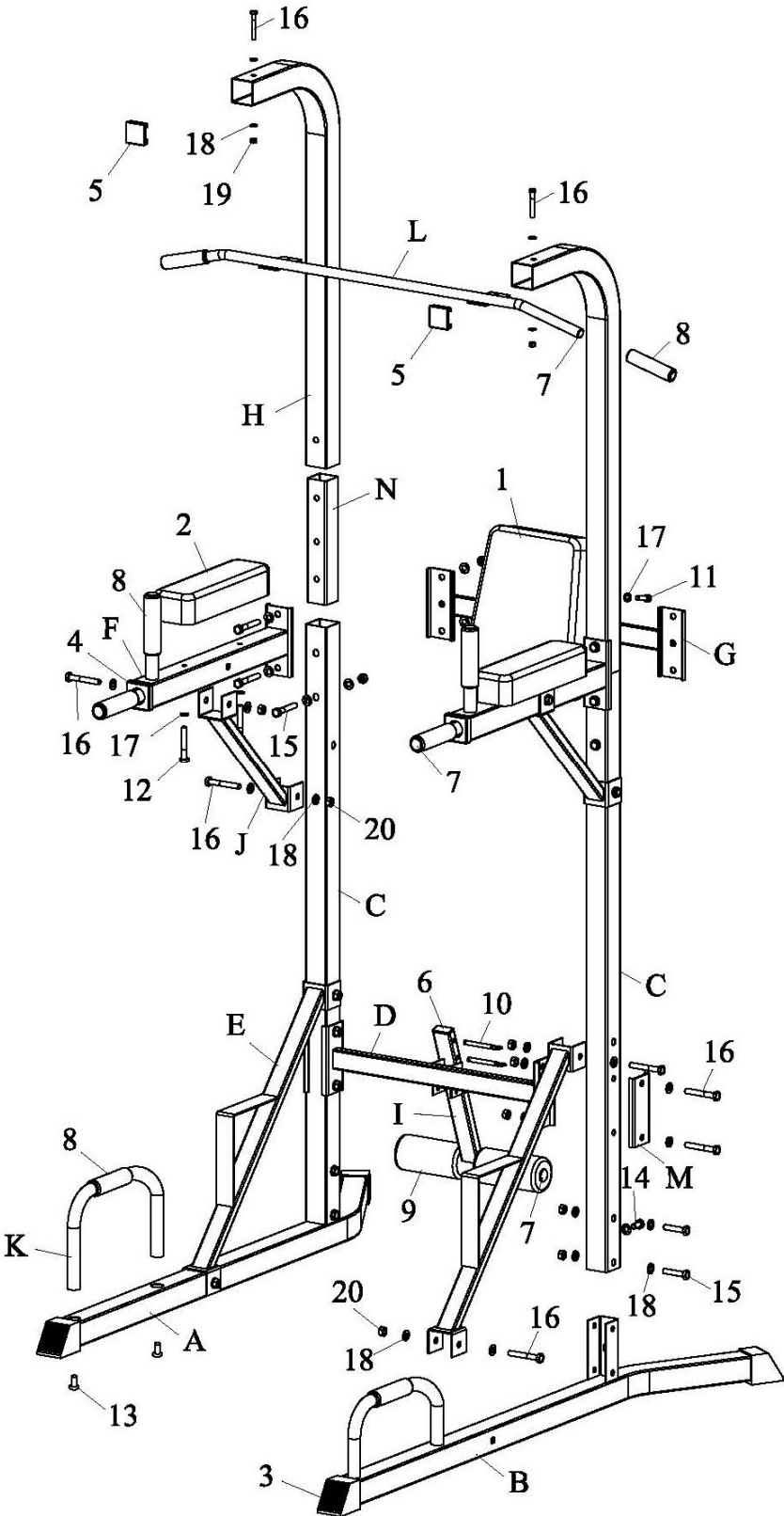



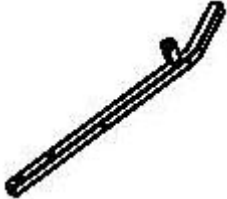
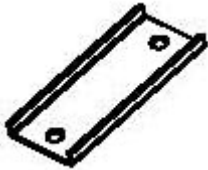

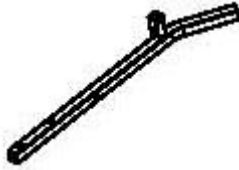
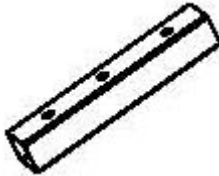
OBSAH





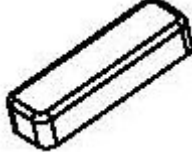

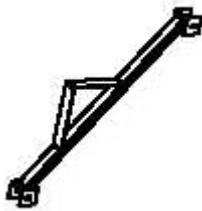

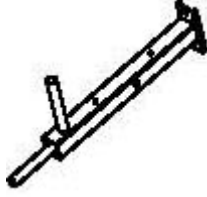

SCHÉMA.....	3
SEZNAM DÍLŮ.....	4
MONTÁŽ	7
ZÁRUČNÍ PODMÍNKY, REKLAMACE.....	9

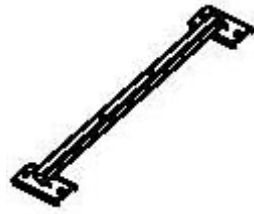

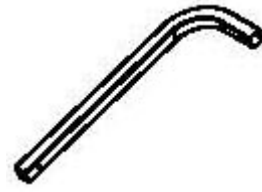
SCHÉMA

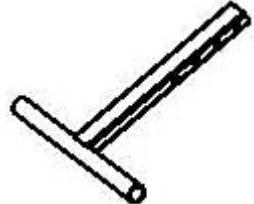

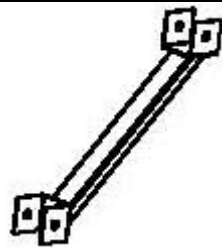
SEZNAM DÍLŮ

 <p>A – 1X LEVÝ NOSNÍK</p>	 <p>M – 2X MONTÁŽNÍ DESTIČKA</p>	 <p>11 – 2X (M8*40) ŠESTIHRANNÝ ŠROUB</p>
 <p>B – 1X PRAVÝ NOSNÍK</p>	 <p>N – 2X SPOJOVACÍ TYČ</p>	 <p>12 – 4X (M8*70) ŠESTIHRANNÝ ŠROUB</p>
 <p>C – 2X SPODNÍ SLOUPEK</p>	 <p>1 – 1X OPĚRA ZAD</p>	 <p>13 – 4X (M10*20) KŘÍŽOVÝ ŠROUB</p>
 <p>D – 1X PŘÍČNÁ TYČ</p>	 <p>2 – 2X OPĚRKA PŘEDLOKTÍ</p>	 <p>14 – 2X (M10*20) ŠESTIHRANNÝ ŠROUB</p>
 <p>E – 2X ŠIKMÁ PODPĚRA I</p>	 <p>3 – 4X NOŽKA</p>	 <p>15 – 6X (M10*65) ŠESTIHRANNÝ ŠROUB</p>

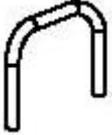
 <p>F – 2X PODPĚRA PŘEDLOKTÍ</p>	 <p>4 – 2X PLASTOVÁ KRYTKA</p>	 <p>16 – 18X (M10*70) ŠESTIHRANNÝ ŠROUB</p>
 <p>G – 1X PŘÍČNÝ RÁM ZÁDOVÉ OPĚRY</p>	 <p>5 – 2X (50*50) ČTVERCOVÁ KRYTKA</p>	 <p>17 – 6X (M8) PODLOŽKA</p>
 <p>H – 2X HORNÍ SLOUPEK</p>	 <p>6 – 1X (40*20) OBDÉLNÍKOVÁ KRYTKA</p>	 <p>18 – 50X (M10) PODLOŽKA</p>
 <p>I – 1X ZADNÍ RÁM</p>	 <p>7 – 8X (φ25) KULATÁ KRYTKA</p>	 <p>19 – 2X (M10) SAMOJISTÍCÍ MATICE</p>
 <p>J – 2X ŠIKMÁ PODPĚRA II</p>	 <p>8 – 8X (φ25) RUKOJEŤ</p>	 <p>20 – 22X (M10) MATICE</p>

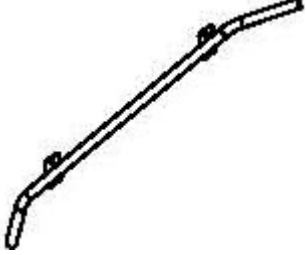
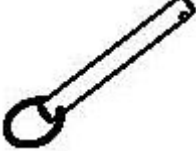
 <p>K – 2X SPODNÍ MADLO</p>	 <p>9 – 2X PĚNOVÝ VÁLEČEK</p>	
 <p>L – 1X HRAZDA</p>	 <p>10 – 2X KOLÍK</p>	

MONTÁŽ

KROK 1

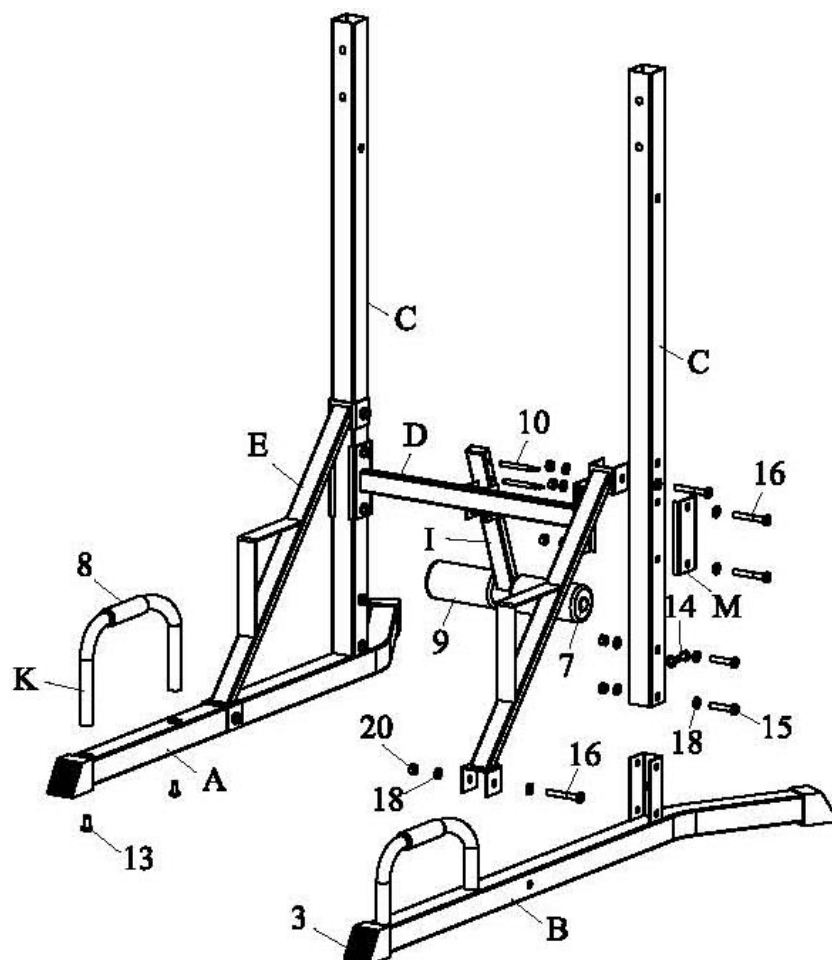

1. Nasadte na levý a pravý nosník (A a B) nožky (3). Připevněte k levému a pravému nosníku (A a B) madla (K) pomocí šroubů s křížovou hlavou M10*20 (13).
2. Připevněte k nosníkům (A a B) spodní sloupky (C) pomocí dvou šroubů M10*20 (14), čtyř šroubů M10*65 (15), deseti podložek M10 (18) a čtyř matic M10 (20).
3. Upevněte příčnou tyč (D) mezi spodní sloupky (C) pomocí montážní destičky (M), čtyř šroubů M10*70 (16), podložek M10 (18) a čtyř matic M10 (20).
4. Připevněte šikmou podpěru (E) k levému nosníku (A) a spodnímu sloupku (C) pomocí dvou šroubů M10*70 (16), podložek M10 (18) a matic M10 (20).
5. Připevněte šikmou podpěru (E) k pravému nosníku (B) a spodnímu sloupku (C) pomocí dvou šroubů M10*70 (16), podložek M10 (18) a matic M10 (20).
6. Nasuňte pěnové válečky (9) na zadní rám (I).
7. Připevněte zadní rám (I) k příčné tyči (D) pomocí kolíků (10).

KROK 2

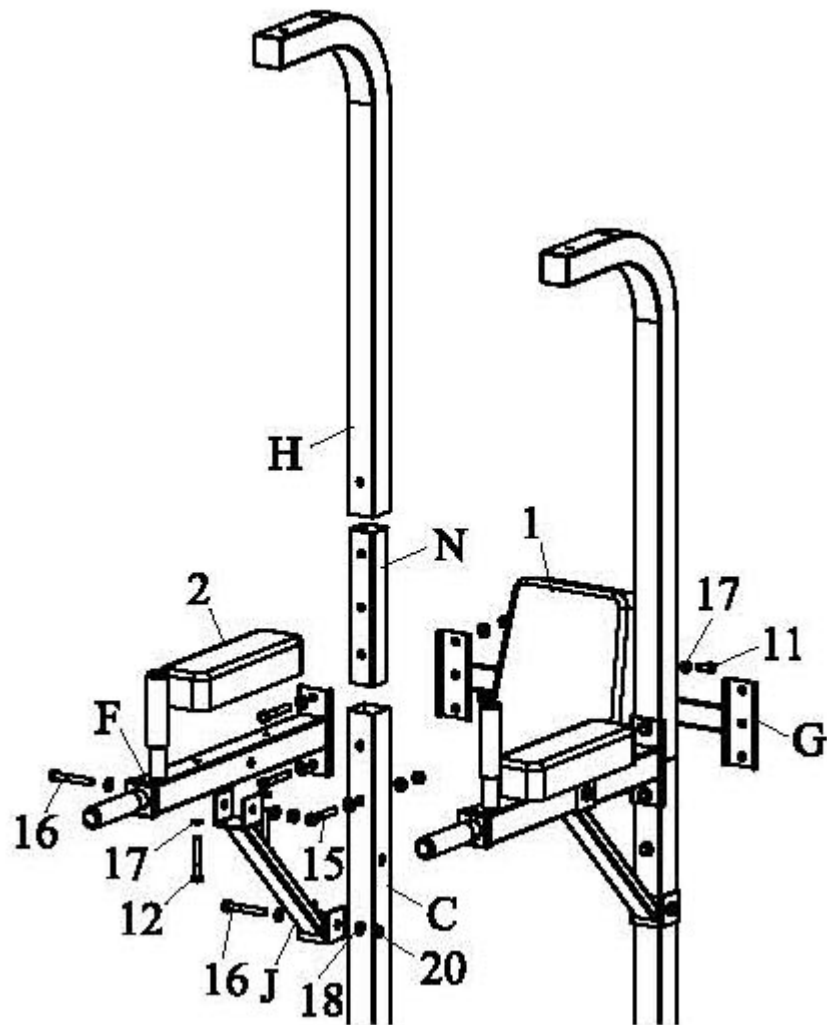

1. Zasuňte do spodních sloupků (C) spojovací tyče (N) a upevněte je pomocí šroubů M10*65 (15), podložek M10 (18) a matic M10 (20).
2. Připevněte polstrovaní (2) k podpěrám předloktí (F) pomocí šroubů M8*70 (12) a podložek M8 (17).
3. Nasuňte na spojovací tyče (N) horní sloupky (H). Připevněte ke spodním a horním sloupkům (C a H) podpěry předloktí (F) a příčný rám zádové opěry (G) pomocí šroubů M10*70 (16), podložek M10 (18) a matic M10 (20).
4. Připevněte šikmé podpěry II (J) ke spodním sloupkům (C) a podpěrám předloktí (F) pomocí šroubů M10*70 (16), podložek M10 (18) a matic M10 (20).
5. Připevněte zádovou opěru (1) k příčnému rámu (G) pomocí šroubů M8*40 (11) a podložek M8 (17).

KROK 3

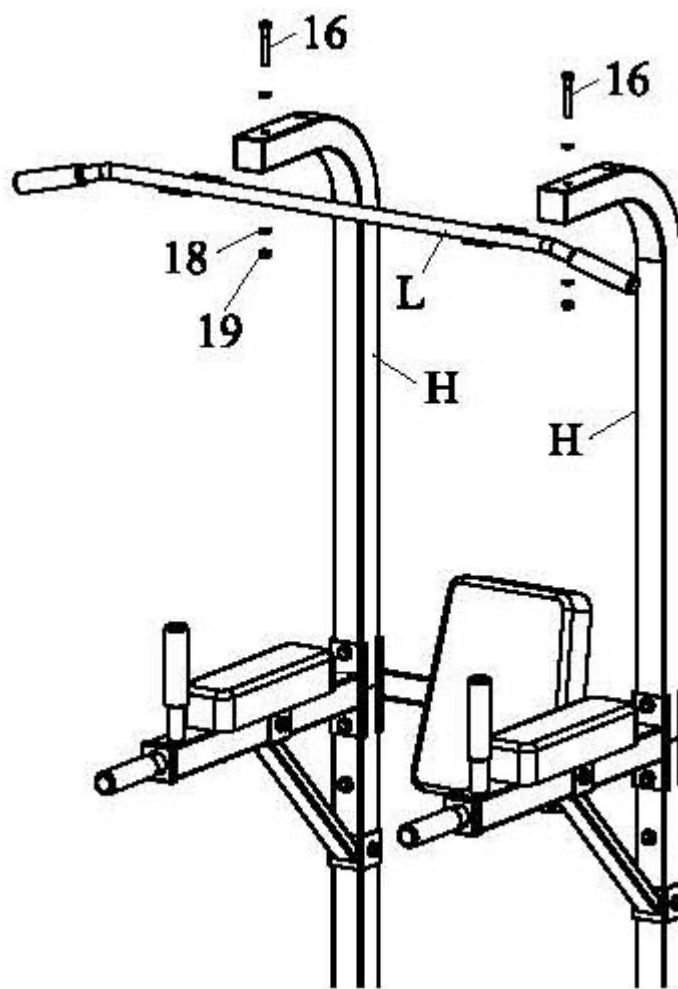

Připevněte k horním sloupkům (H) hrazdu (L) pomocí šroubů M10*70 (16), podložek M10 (18) a samojistících matic M10 (19).

ZÁRUČNÍ PODMÍNKY, REKLAMACE

Všeobecná ustanovení a vymezení pojmů

Tyto záruční podmínky a reklamační řád upravují podmínky a rozsah záruky poskytované prodávajícím na zboží dodávané kupujícím, jakož i postup při vyřizování reklamačních nároků uplatněných kupujícím na dodané zboží. Záruční podmínky a reklamační řád se řídí příslušnými ustanoveními zákona č. 40/1964 Sb., Občanský zákoník, zákona č. 513/1991 Sb., Obchodní zákoník, a zákona č. 634/1992 Sb., Zákon o ochraně spotřebitele, ve znění pozdějších předpisů, a to i ve věcech těmito záručními podmínkami a reklamačním řádem nezmiňovaných.

Prodávajícím je společnost SEVEN SPORT s.r.o. se sídlem Bořivojova 35/878, 13000 Praha, I.Č. 26847264, zapsaná v obchodním rejstříku, vedeném Krajským soudem v Praze oddíl C, vložka 116888.

Vzhledem k platné právní úpravě se rozlišuje kupující, který je spotřebitelem a kupující, který spotřebitelem není.

„Kupující spotřebitel“ nebo jen „spotřebitel“ je osoba, která při uzavírání a plnění smlouvy nejedná v rámci své obchodní nebo jiné podnikatelské činnosti.

„Kupující, který není „spotřebitel“, je podnikatel, který nakupuje výrobky či užívá služby za účelem svého podnikání s těmito výrobky nebo službami. Tento kupující se řídí rámcovou kupní smlouvou a obchodními podmínkami v rozsahu, které se ho týkají a obchodním zákoníkem.

Tyto záruční podmínky a reklamační řád jsou nedílnou součástí každé kupní smlouvy uzavřené mezi prodávajícím a kupujícím. Záruční podmínky a reklamační řád jsou platné a závazné, pokud v kupní smlouvě či v dodatku v této smlouvě či jiné písemné dohodě nebude stranami dohodnuto jinak.

Záruční podmínky

Záruční doba

Prodávající poskytuje kupujícímu záruku za jakost zboží v délce 24 měsíců, pokud ze záručního listu, faktury ke zboží, dodacího listu, příp. jiného dokladu ke zboží nevyplývá odlišná délka záruční doby poskytovaná prodávajícím. Zákonná délka záruky poskytovaná spotřebiteli není tímto dotčena.

Zárukou za jakost přejímá prodávající závazek, že dodané zboží bude po určitou dobu způsobilé pro použití k obvyklému, příp. smluvenému účelu a že si zachová obvyklé, příp. smluvené vlastnosti.

Záruční podmínky se nevztahují na závady vzniklé:

zaviněním uživatele tj. poškození výrobku neodbornou reparací, nesprávnou montáží, nedostatečným zasunutím sedlové tyče do rámu

nesprávnou údržbou

mechanickým poškozením

opotřebením dílů při běžném používání (např. gumové a plastové části, pohyblivé mechanismy, atd.)

neodvratnou událostí, živelnou pohromou

neodbornými zásahy

nesprávným zacházením, či nevhodným umístěním, vlivem nízké nebo vysoké teploty, působením vody, neúměrným tlakem a nárazy, úmyslně pozměněným designem, tvarem nebo rozměry

Reklamační řád

Postup při reklamaci vady zboží

Kupující je povinen zboží, dodané prodávajícím prohlédnout co nejdříve po přechodu nebezpečí škody na zboží, resp. po jeho dodání. Prohlídku musí kupující provést tak, aby zjistil všechny vady, které je možné při přiměřené odborné prohlídce zjistit.

Při reklamaci zboží je kupující povinen na žádost prodávajícího prokázat nákup a oprávněnost reklamace fakturou nebo dodacím listem s uvedeným výrobním (sériovým) číslem, případně týmiž doklady bez sériového čísla. Neprokáže-li kupující oprávněnost reklamace těmito doklady, má prodávající právo reklamaci odmítnout.

Pokud kupující oznámí závadu, na kterou se nevztahuje záruka (např. nebyly splněny podmínky záruky, závada byla nahlášena omylem apod.), je prodávající oprávněn požadovat plnou úhradu nákladů, které vznikly v souvislosti s odstraňováním závady takto oznámené kupujícím. Kalkulace servisního zásahu bude v tomto případě vycházet z platného ceníku pracovních výkonů a nákladů na dopravu.

Pokud prodávající zjistí (testováním), že reklamovaný výrobek není vadný, považuje se reklamace za neoprávněnou. Prodávající si vyhrazuje právo požadovat úhradu nákladu, které vznikly v souvislosti s neoprávněnou reklamací.

V případě, že kupující reklamuje vady zboží, na které se vztahuje záruka podle platných záručních podmínek prodávajícího, provede prodávající odstranění vady formou opravy, případně výměny vadného dílu nebo zařízení za bezvadné. Prodávající je se souhlasem kupujícího oprávněn dodat výměnou za vadné zboží jiné zboží plně funkčně kompatibilní, ale minimálně stejných nebo lepších technických parametrů. Volba ohledně způsobu vyřízení reklamace dle tohoto odstavce náleží prodávajícímu.

Prodávající vyřídí reklamaci nejpozději do 30 dnů od doručení vadného zboží, pokud nebude dohodnuta lhůta delší. Za den vyřízení se považuje den, kdy bylo opravené nebo vyměněné zboží předáno kupujícímu. Není-li prodávající s ohledem na charakter vady schopen vyřídit reklamaci v uvedené lhůtě, dohodne s kupujícím náhradní řešení. Pokud k takové dohodě nedojde, je prodávající povinen poskytnout kupujícímu finanční náhradu formou dobropisu.

**SEVEN SPORT, s. r. o.**

Bořivojova 35/878 130 00 Praha 3, ČR IČO: 268 47 264, DIČ: CZ26847264
Objednávky: +420 556 300 970, objednavky@insportline.cz
Reklamacie: +420 556 770 190, mobil: +420 604 853 019, reklamacie@insportline.cz
Servis: +420 556 770 190, mobil: +420 604 853 019, servis@insportline.cz
Fax: +420 556 770 192, (servis +420 556 770 191)
Web: www.insportline.cz, www.worker.cz, www.worker-moto.cz



Zastoupení pro Slovensko:

INSPORTLINÉ, s.r.o., Bratislavská 36, 911 05 Trenčín, IČO: 36311723, DIČ: SK2020177082
Objednávky: +421(0)326 526 701, +421(0)917 649 192, objednavky@insportline.sk
Reklamacie: +421(0)326 526 701, +421(0)918 408 519, reklamacie@insportline.sk
Fax: +421(0)326 526 705
Web: www.insportline.sk, www.worker.sk, www.worker-moto.sk

Datum prodeje:

Razítko a podpis prodejce: