

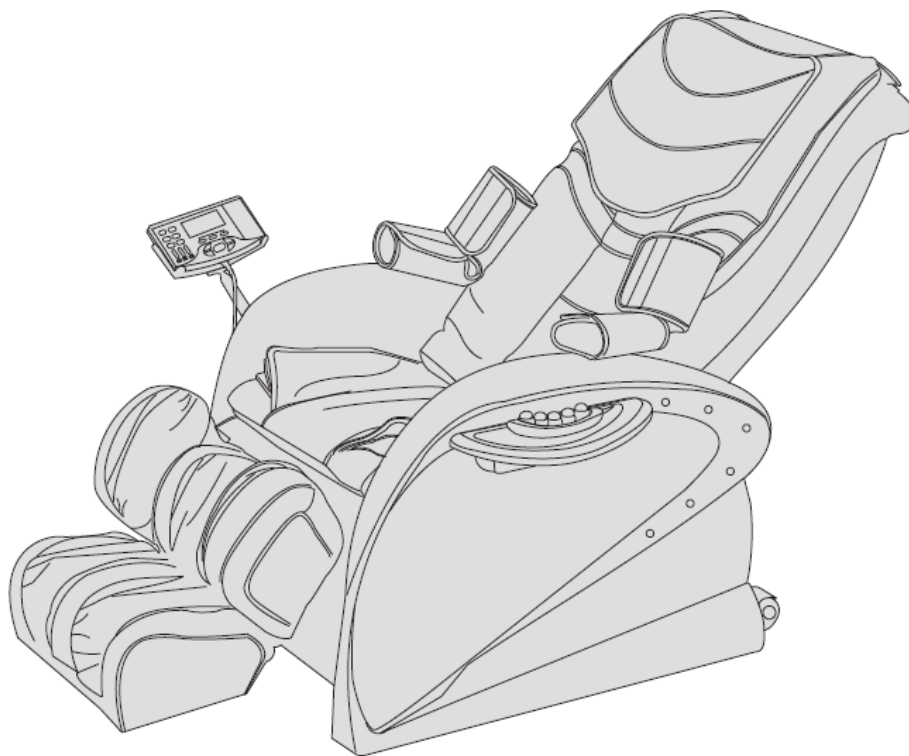

**UŽIVATELSKÝ MANUÁL – CZ**  
**IN 4477 Masážní křeslo inSPORTline SALLIERI**



# OBSAH

BEZPEČNOSTNÍ POKYNY.....	3
POPIS VÝROBKU .....	5
SEZNAM DÍLŮ.....	5
FUNKCE .....	6
Účinky .....	7
OVLÁDACÍ PANEL.....	7
Zapojení křesla .....	8
Nastavení sklonu opěr zad a nohou .....	8
Zahájení masáže .....	9
Ukončení masáže .....	13
STAHOVÁNÍ MP3 SKLADEB.....	13
NASTAVITELNÉ ČÁSTI.....	14
Přípevnění polstrování .....	14
Přípevnění ovládacího panelu a odkládací plochy .....	15
Upevnění opěr rukou a nohou .....	15
Demontáž opěr rukou a lýtek a jejich používání .....	16
Upevnění držáku ovládacího panelu .....	16
Upevnění elektrické tyče .....	18
UMÍSTĚNÍ A PŘESOUVÁNÍ .....	18
Ochrana podlahy.....	18
Přesouvání křesla .....	19
ZÁRUČNÍ PODMÍNKY, REKLAMACE .....	19

Děkujeme Vám za zakoupení tohoto výrobku. Pro správné používání si před prvním použitím pozorně přečtete tento manuál. Je důležité řídit se bezpečnostními pokyny. Ušchejte manuál pro případ další potřeby.

**POZNÁMKA:** Naše společnost si vyhrazuje právo měnit vzhled a popis výrobku bez předchozího upozornění. Barva výrobku se také může lišit.

## BEZPEČNOSTNÍ POKYNY

### OBECNÉ INSTRUKCE

- Zabraňte dětem v kontaktu s pohyblivými částmi křesla.
- Používejte pouze napájecí kabel určený k tomuto výrobku a řádně jej uzemněte.
- Aby nedošlo ke zranění nebo poškození křesla, vytáhněte vždy po použití napájecí kabel z elektřiny.
- Křeslo používejte pouze tak, jak je popsáno v tomto manuálu. Používání křesla způsobem, který není uveden v tomto manuálu, je zakázáno.
- Nepoužívejte žádné příslušenství, které nebylo doporučeno výrobcem.
- Nepoužívejte křeslo ve venkovních prostorách.
- Doporučujeme používat křeslo vždy po dobu 15 minut.
- Křeslo nepoužívejte, jeli jeho potah jakkoliv poškozen.
- Křeslo nepoužívejte, je-li větrací otvor zakrytý nebo je-li jakýmkoliv způsobem zamezeno správné ventilaci.
- Na křeslo nepokládejte žádné předměty.
- V průběhu masáže neusínejte.
- Jestliže jste pod vlivem alkoholu nebo se necítíte dobře, křeslo nepoužívejte.
- Křeslo nepoužívejte nejméně jednu hodinu po jídle.
- Nepoužívejte masáž, která je pro Vás příliš intenzivní. Mohlo by dojít ke zranění.
- Jestliže dojde k poškození napájecího kabelu, musí jej z bezpečnostních důvodů vyměnit výrobce, servisní technik nebo jiná kvalifikovaná osoba.
- Maximální nosnost: 150 kg

### UMÍSTĚNÍ

- Nepoužívejte křeslo při vysoké okolní teplotě a ve vlhkém prostředí, např. v koupelně.
- Nepoužívejte křeslo bezprostředně po změně okolní teploty.
- Křeslo nepoužívejte v prašném či jakkoliv nepříznivém prostředí.
- Křeslo používejte na dostatečně prostorném místě s dobrou ventilací.

### OMEZENÍ POUŽITÍ

- Křeslo by neměli používat lidé trpící osteoporózou.
- Křeslo by neměli používat lidé trpící srdečním onemocněním nebo lidé s elektronickými implantáty, jako je např. kardiostimulátor.
- Křeslo by neměli používat lidé s horečkou.
- Křeslo by neměly používat těhotné ženy nebo ženy v období menstruace.
- Lidé s poraněním nebo s onemocněním kůže by neměli křeslo používat.
- Děti mladší 12 let by neměli křeslo používat bez dozoru.

- Lidé s duševním či tělesným postižením smí křeslo používat pouze pod dohledem zkušené a kvalifikované osoby.
- Křeslo by neměli používat lidé, kteří mají od lékaře doporučený klidový režim a lidé, kteří se necítí dobře.
- Nepoužívejte křeslo, není-li Vaše tělo zcela suché.
- Povrch křesla je zahříván, proto musí být lidé citliví na vysoké teploty při používání křesla opatrní.

## **BEZPEČNOST**

- Ujistěte se, že má elektrický zdroj vhodné napětí.
- Nezapojte zástrčku mokřýma rukama.
- Do křesla se nesmí dostat voda. Mohlo by dojít k úrazu elektrickým proudem či poškození výrobku.
- Dbejte na to, aby nedošlo k poškození kabelů a neupravujte elektrický obvod křesla.
- K čištění elektrických částí jako je vypínač a zástrčka nepoužívejte vlhký hadr.
- Nepřibližujte se ke křeslu, dojde-li k dočasnému přerušení přísunu elektrické energie. Předejdete tak případným zraněním v případě, že se přístroj znovu nečekaně zapne.
- Jestliže křeslo nefunguje správně, přestaňte jej používat a obraťte se na servisní centrum.
- Jestliže se během masáže nebudete cítit dobře, přestaňte křeslo používat a poraďte se s lékařem.

## **ÚDRŽBA**

- Údržbu by měli provádět pouze kvalifikovaní servisní technici. Uživatelé by se neměli pokoušet křeslo rozebírat či provádět údržbu sami.
- Nezapomínejte po použití vypínat napájení.
- Nepoužívejte přístroj, je-li poškozená zástrčka kabelu či zdířka.
- Jestliže nebudete křeslo po delší dobu používat, smotejte kabely a umístěte jej do suchého a čistého prostředí.
- Nevystavujte křeslo vysokým teplotám, neumísťte jej v blízkosti ohně a předcházejte dlouhodobému působení přímého slunečního záření na křeslo.
- Křeslo čistěte pouze suchým hadrem. Nepoužívejte čisticí prostředky na bázi alkoholu.
- Mechanické části křesla jsou speciálně navrženy a vyrobeny tak, že nevyžadují žádnou mimořádnou údržbu.
- Dávejte pozor, aby nedošlo k poškození křesla předměty s ostrými hranami.
- Neposouvejte křeslo po nerovném povrchu, vždy jej nadzdvihněte a přeneste.
- Křeslo nesmí být spuštěno po delší dobu bez přestávek.

## **BĚŽNÉ PORUCHY A JEJICH ŘEŠENÍ**

- Motor za chodu přirozeně vydává zvuk.
- Jestliže křeslo nefunguje, zkontrolujte, zda je řádně připojen napájecí kabel a zapnuto tlačítko pro přísun elektrické energie.
- Jestliže vyprší nastavená doba masáže, vypne se automaticky přísun elektrické energie. Jestliže je stroj spuštěný po dlouhou dobu a dojde k jeho nadměrnému zahřívání, vypne se automaticky. Před dalším použitím jej nechte alespoň půl hodiny odpočinout.

## POPIS VÝROBKU

<b>Model</b>	A27
<b>Popis</b>	Masážní křeslo
<b>Příkon</b>	110 – 120 V – 60 Hz 220 – 240 V – 50 Hz 300 W
<b>Třída bezpečnosti</b>	1. třída
<b>Doporučená max. doba provozu</b>	15 min
<b>Použité materiály</b>	PVC, PA, PU, kůže, tkanina, dřevo, ocelové části a části obsahující elektroniku
<b>Nosnost</b>	150 kg
<b>Hmotnost</b>	112 kg
<b>Rozměry po sestavení</b>	124 x 118 x 130 cm

## SEZNAM DÍLŮ

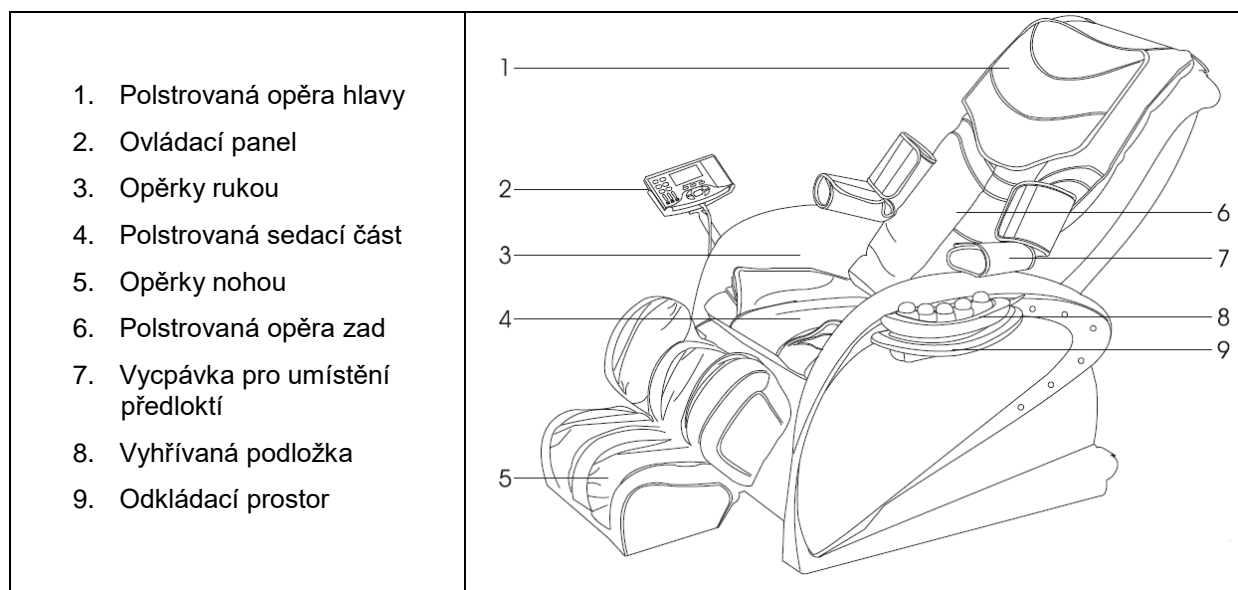

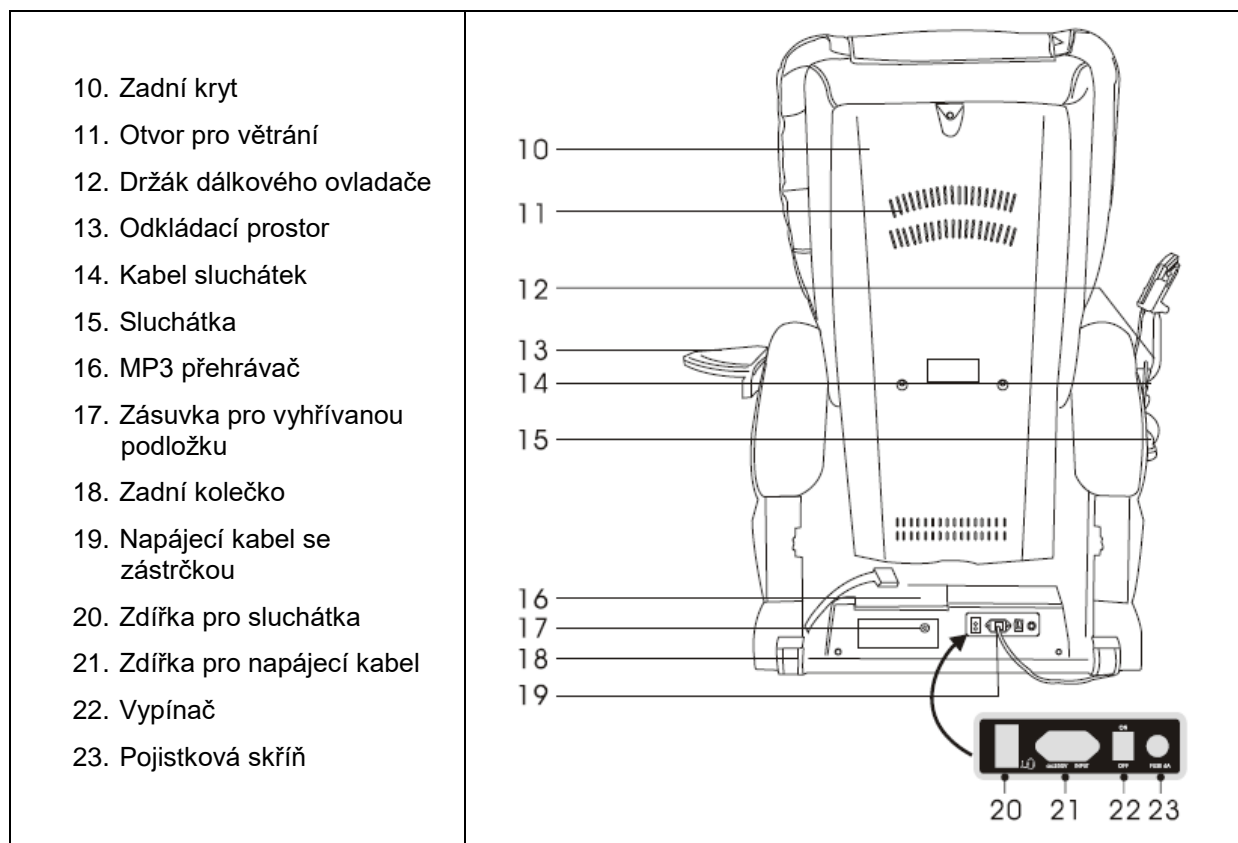

## FUNKCE

- V opěře zad se každá tichá masážní hlava díky 4 kolečkům pohybuje směrem nahoru a dolů.
- **Masážní křeslo je naprogramováno na 5 způsobů masáží:** shiatsu masáž, mačkání, plácání, poklepávání a mačkání a poklepávání současně.
- **Přednastavené typy masáží:** relaxační, ulevující, fitness, mírná.
- Do paměti počítače lze uložit tři různé masážní režimy.
- **Automatická masáž horní poloviny těla:** Je zaměřena na oblast ramen a boků ve dvou režimech.
- Při manuální masáži horní poloviny těla si můžete zvolit **celkovou masáž, masáž zaměřenou na určité místo, nebo částečnou masáž**. Vždy si můžete vybrat z **5 stupňů rychlosti**. Během masírování mačkáním, poklepáváním či plácáním si můžete nastavit vzdálenost masážních hlav (**3 stupně vzdálenosti** – velká, střední a blízká vzdálenost).
- V sedací oblasti se nachází pět vzduchových polštářků, které umožňují vzduchovou masáž.
- Vzduchová masáž zaměřená na oblast rukou je prováděna prostřednictvím 4 zabudovaných vzduchových polštářků.
- **Vibrační masáž:** 3 stupně vibrační intenzity v oblasti hýždí – silný, slabý a bez vibrací.
- **Přehrávání hudby:** Hudbu lze přehrávat při již spuštěném masážním režimu či v mezidobí. Během přehrávání lze přepínat mezi skladbami nebo přizpůsobovat hlasitost.
- **Funkce vyhřívání oblasti zad:** Teplota se může pohybovat v rozmezí 40°C - 50°C, k vyhřívání je použito infračervené záření.
- **Funkce vyhřívání nohou:** Při vyhřívání nohou je maximální teplota 40°C, k vyhřívání je použito infračervené záření.
- **Magnetické působení:** V oblasti lýtek a chodidel se nachází 8 magnetů o síle 300 gaussů.

- **Funkce vyhřívání podložky:** Teplotu lze nastavit na 40°C až 70°C, přičemž jednotka přičítání/odečítání je 5 °C.
- **Nastavení sklonu křesla:** Lze nastavit sklon opěr nohou a zad.
- Křeslo je vybaveno funkcí, která umožňuje nastavení křesla do přednastavené polohy. Po vypnutí se křeslo vrátí do polohy výchozí.
- Ovládací panel je vybaven VFD displejem.
- Masážní křeslo je vybaveno MP3 přehrávačem, sluchátky a odkládací plochou.

## Účinky

- Snížení únavy
- Podpora krevního oběhu
- Snížení svalové únavy
- Uvolnění natažených svalů
- Relaxace
- Úleva od bolesti svalů

## OVLÁDACÍ PANEL

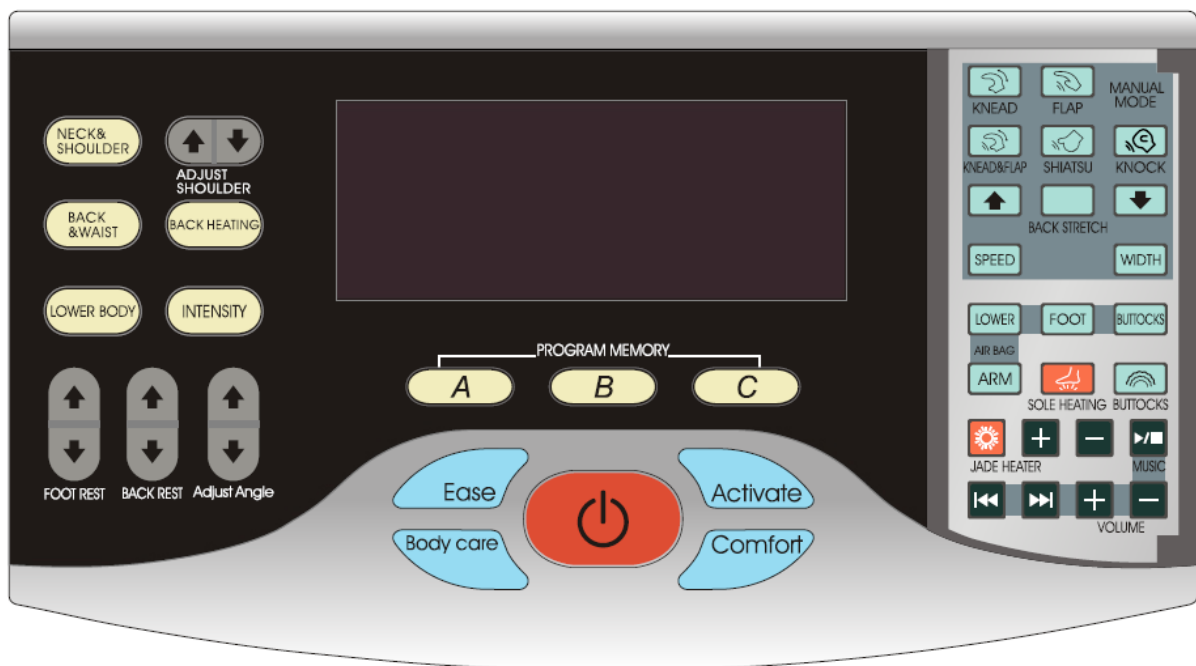

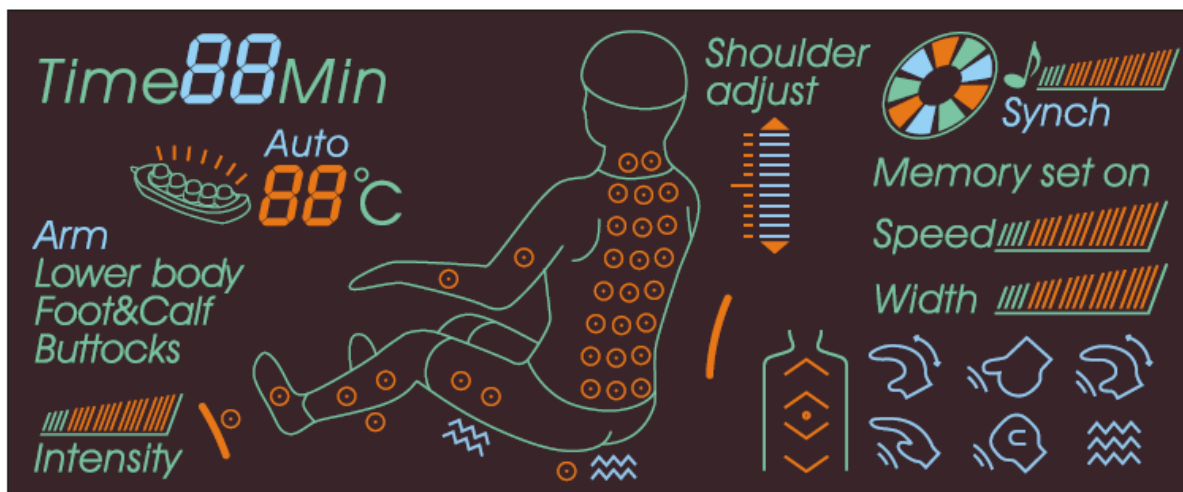

## Zapojení křesla

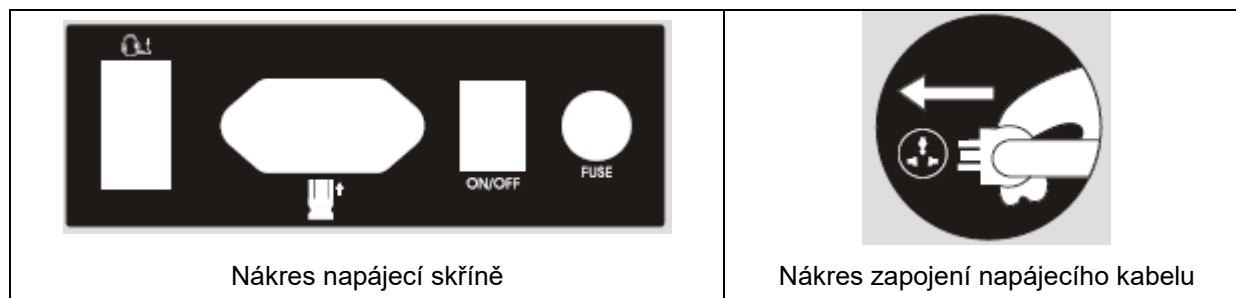

Nákres napájecí skříně

Nákres zapojení napájecího kabelu

## Nastavení sklonu opěr zad a nohou

Nastavení neprovádějte během masáže.

### Nastavení sklonu opěry zad:



Zvýšení sklonu opěry zad		Přidržte toto tlačítko pro pomalé zvedání opěry. Po puštění tlačítka se zvedání zastaví.
Snížení sklonu opěry zad		Přidržte toto tlačítko pro pomalé snižování opěry. Po puštění tlačítka se snižování zastaví.

### Nastavení sklonu opěr nohou:

Zvýšení sklonu opěr nohou		Přidržte toto tlačítko pro pomalé zvedání opěr. Po puštění tlačítka se zvedání zastaví.
Snížení sklonu opěr nohou		Přidržte toto tlačítko pro pomalé snižování opěr. Po puštění tlačítka se snižování zastaví.





### Nastavení sklonu celého křesla:

Tlačítko pro naklánění směrem dozadu		Přidrže toto tlačítko pro pomalé naklánění křesla směrem dozadu. Po puštění tlačítka se naklánění zastaví.
Tlačítko pro naklánění směrem dopředu		Přidrže toto tlačítko pro pomalé naklánění křesla směrem dopředu. Po puštění tlačítka se naklánění zastaví.

### Zahájení masáže

1. Pro zahájení masáže stiskněte červené tlačítko.
2. Dostanete se do nastavení oblasti pro masáž horní poloviny těla a automatického nastavení polohy masážních hlav v oblasti ramen. Po ukončení nastavení dojde ke zvukové signalizaci. Nyní můžete ještě přizpůsobit pozici masážních částí. Stiskněte tlačítko pro zahájení masáže. Během nastavení polstrování ramen se rozblíkají tlačítka A, B a C. Tyto tlačítka slouží ke zvolení automatické přednastavené masáže. Tlačítka sloužící ke spuštění automatické masáže krku a ramen, oblasti boků a dolních končetin budou svítit. Stisknutím kteréhokoliv z těchto tlačítek uložíte aktuální nastavení.
3. Pozici masážních hlav v oblasti ramen si můžete nastavit. Lze si vybrat jednu z pěti poloh.

	Tlačítko sloužící pro posun masážních hlav směrem nahoru.
	Tlačítko sloužící pro posun masážních hlav směrem dolů.

Vhodná poloha hlavy pro masáž oblasti ramen:

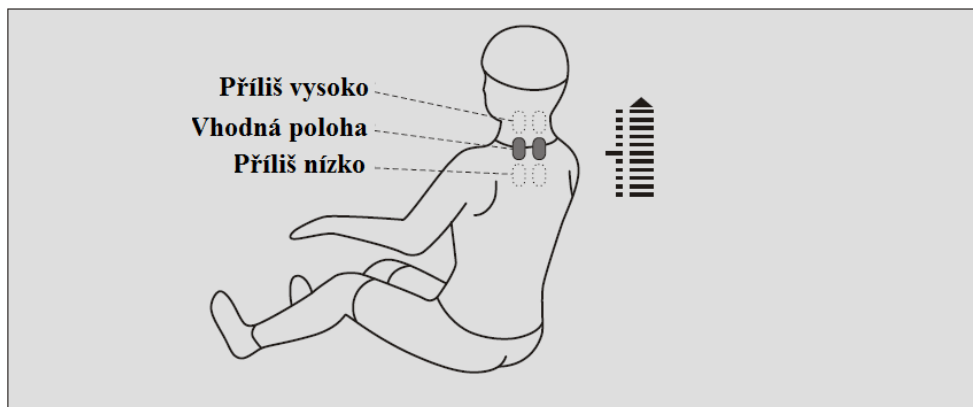







4. Stiskněte tlačítko pro zahájení masáže

#### a. Funkce automatické masáže:







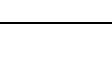



Během nastavení polohy hlav pro masáž ramen budou blikat tlačítka A, B a C. Jestliže stisknete některé z těchto tlačítek, spustíte poslední přednastavenou masáž. Zvolené tlačítko se rozsvítí.







**b. Typ automatické masáže horní a dolní poloviny těla:**

Název	Tlačítko	Typ masáže	Účinek	Zobrazení na displeji
Typ automatické masáže		Mírná	Podpora krevního oběhu	Auto 01
		Relaxační	Uvolnění celého těla	Auto 02
		Fitness	Masáž zaměřena na určitý bod ulevující od bolesti	Auto 03
		Ulevující	Aktivace organismu a zmírnění únavy	Auto 04
Automatická masáž		Masáž oblasti krku a ramen	Masírování zaměřené hlavně na oblast krku a ramen	Auto F1
		Masáž oblasti zad a pasu	Masírování zaměřené hlavně na oblast zad a boků	Auto F2
		Masáž dolní poloviny těla, lze nastavit intenzitu	Masírování zaměřené hlavně na oblast nohou (lýtek a chodidel) a hýždí	Lower body

**c. Manuální masáž horní poloviny těla:**

Funkce	Tlačítko	Popis, zobrazení na displeji	Nastavení
Typ masáže	Poklepávání 		Rychlost, síla, rozsah
	Shiatsu 		Rychlost, síla, rozsah
	Mačkání 		Rychlost, síla
	Plácání 		Rychlost, síla, rozsah
	Poklepávání a plácání současně 		Rychlost, síla
Rychlost		5 stupňů rychlosti	



Rozsah (šířka)	Width 	3 stupně rozsahu	
Nastavení opěry zad		Masáž zaměřená na určitý bod	
		Masáž o malém rozsahu	
		Rozsáhlá masáž horní poloviny těla	

Pozici masážních částí lze nastavit pomocí tlačítek  a .

#### d. Manuální vzduchová masáž dolní poloviny těla:

Masáž	Tlačítko	Popis, zobrazení na displeji	Nastavení
Dolní polovina těla		Vzduchová masáž dolní poloviny těla 	2 stupně intenzity
Chodidla		Vzduchová masáž zaměřená na oblast chodidel a lýtek 	2 stupně intenzity
Hýždě		Vzduchová masáž zaměřená na oblast hýždí 	2 stupně intenzity
Intenzita		Nastavení intenzity masáže horní poloviny těla 	

#### e. Další nastavitelné funkce:

Funkce	Tlačítko	Popis, zobrazení na displeji	Možnosti
Vibrace		Vibrační masáž v oblasti hýždí 	2 stupně intenzity
Oblast ramen		Tlaková masáž ramen	Zvolení masáže obou ramen

Vyhřívání opěry zad		Vyhřívání oblasti zad pomocí infračerveného záření. Zahřátí lze cítit až 3 minuty po spuštění.	
Vyhřívání opěr nohou		Vyhřívání v oblasti nohou pomocí infračerveného záření.	

Funkce	Tlačítko	Popis, zobrazení na displeji	Možnosti
Vyhřívání podložka		Tlačítko pro zapnutí vyhřívání 	
		Tlačítko pro zvýšení teploty, nejvyšší teplota je 70 °C 	Jednotka přičítání: 5°C
		Tlačítko pro snížení teploty, nejnižší teplota je 40 °C 	Jednotka odečítání: 5°C

Funkce	Tlačítko	Popis, zobrazení na displeji	Možnosti
Přehrávání hudby		Zapnutí/vypnutí přehrávání hudby 	Přehrávání hudby lze kdykoliv pozastavit
		Předchozí skladba 	
		Následující skladba 	
		Zesílení hlasitosti 	

		Ztlumení hlasitosti	
			

## Ukončení masáže

1. Pro ukončení masáže stiskněte červené tlačítko. Opěra zad a opěry nohou se poté automaticky vrátí do výchozí polohy.
2. Paměťová tlačítka A, B a C začnou blikat. Stiskněte kterékoliv z nich pro uložení nastavení masáže před jejím vypnutím. Na VFD displeji se zobrazí nápis „Memory Set On“. Stisknutím červeného tlačítka vypnete napájení a dojde k obnově výchozí polohy křesla. Jestliže necháte křeslo v nečinnosti po 10 minut od skončení masáže, systém se automaticky vypne a dojde k obnově výchozí polohy křesla.
3. Odpojte přístroj z napájení.

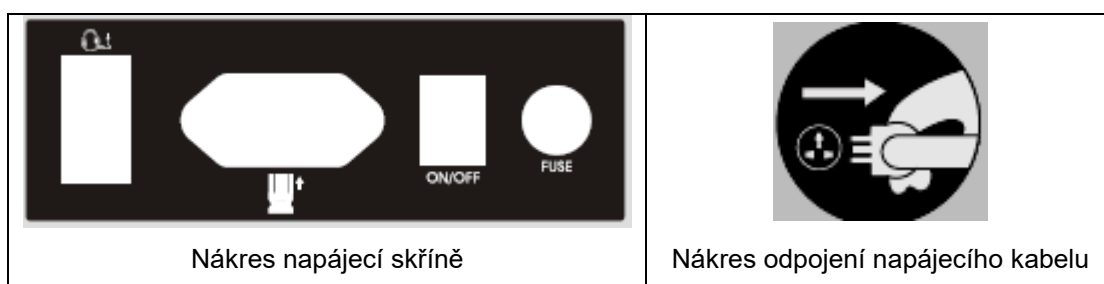

## STAHOVÁNÍ MP3 SKLADEB

1. Zastavte masáž a vypněte křeslo.
2. Vyjměte USB disk z MP3 přehrávače.
3. Zastrčte USB disk do USB portu Vašeho počítače.
4. Nahrajte na USB disk hudební soubory ve formátu MP3. V případě problémů USB disk naformátujte.
5. Po ukončení přenosu hudby odpojte USB disk bezpečně z počítače.
6. Vytáhněte USB disk z počítače.
7. Vložte USB disk do USB portu v přehrávači.
8. Můžete spustit přehrávání hudby a zapnout masážní křeslo.

## POZNÁMKA:

1. Jestliže přehrávání hudby nefunguje, zkuste před nahráním hudebních souborů naformátovat USB disk. Následně se řiďte výše uvedenými pokyny a vložte USB disk do MP3 přehrávače.
2. Nevyjímejte MP3 přehrávač z křesla.

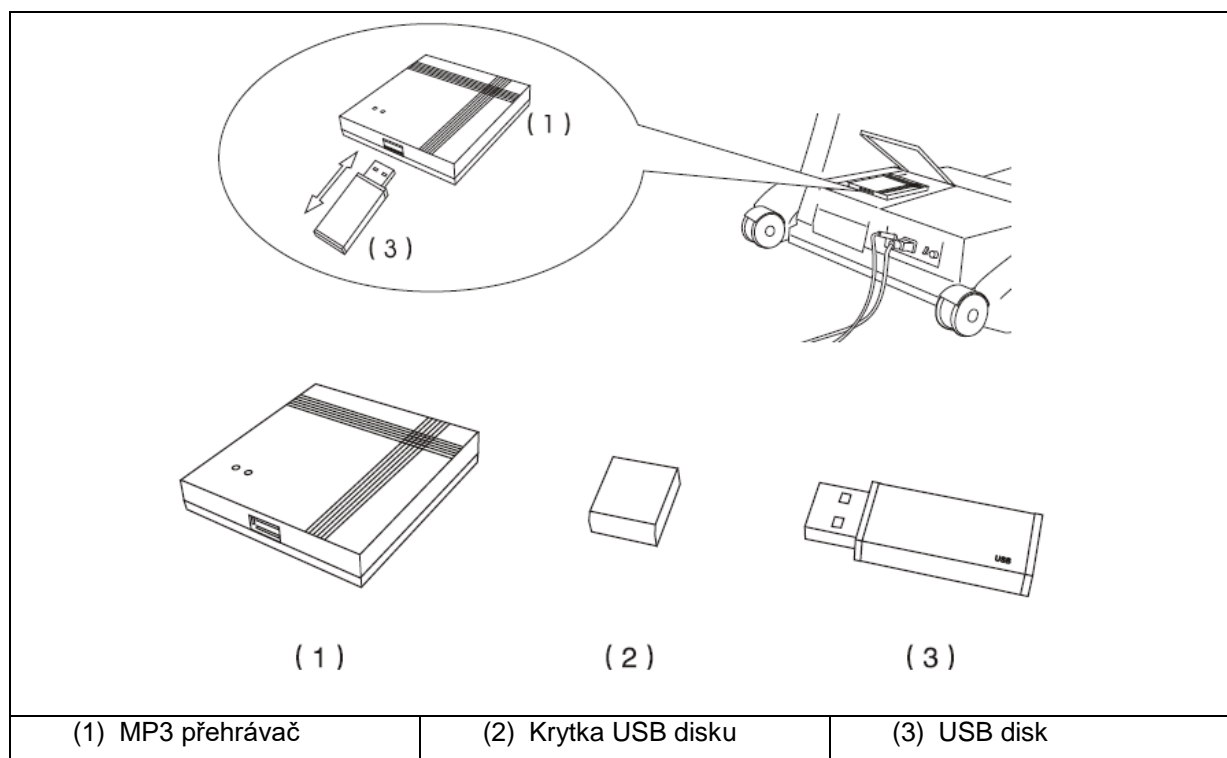

## NASTAVITELNÉ ČÁSTI

### Přípevnění polstrování

Polstrování může zmírnit masáž mačkáním zaměřenou na oblast krku a ramen. Záleží na Vás, zda polstrování použijete nebo ne (doporučujeme toto polstrování používat).

Při upevňování polstrování postupujte podle obrázku – nejdříve připněte polstrování v horní části pomocí zipu (1) a poté upevněte zbývající část (2).

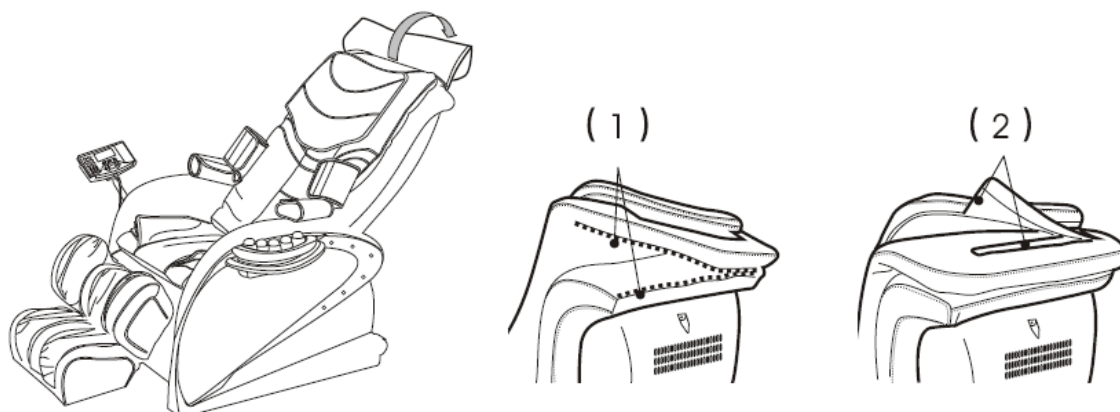

## Přípevnění ovládacího panelu a odkládací plochy

Přípevněte k masážnímu křeslu držák ovládacího panelu (1) a poté do něj ovládací panel vsuňte (2). Panelem by mělo jít snadno pohybovat vertikálně (3) i horizontálně (4). Následně k ovládacímu panelu upevněte držák odkládací plochy (5). Vsuňte odkládací plochu do držáku (6).

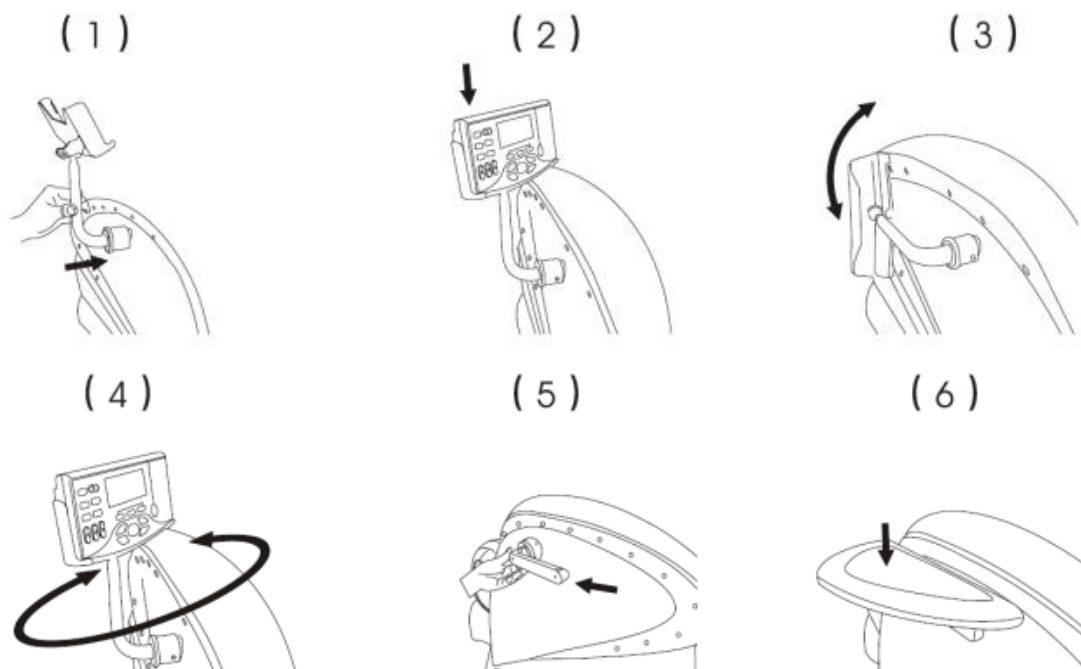

## Upevnění opěr rukou a nohou

1. Jedna osoba by měla nadzdvihnout opěry lýtek a druhá opěry nohou. Nechte opěry rukou zapadnout do drážek v rámu křesla (1).
2. Opěry zajistěte zezadu pomocí šroubů (2).
3. Připojte vzduchové polštářky k opěrám rukou a zakryjte jejich spojení ochrannou destičkou (3).

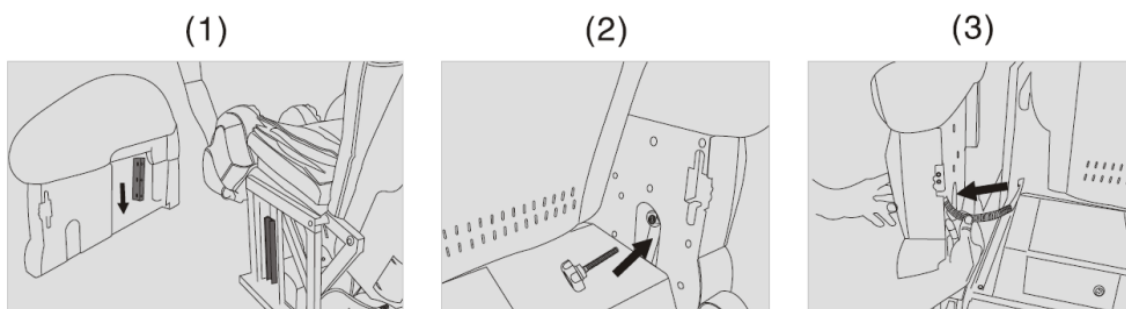

## Demontáž opěr rukou a lýtek a jejich používání

1. Otevřete ochrannou destičku a vyjměte spojení vzduchového polštáře (1).
2. Povolte šroub na zadní straně opěr rukou (2).
3. Jedna osoba by měla nadzvednout opěry lýtek a druhá opěry rukou. Vysuňte opěry rukou z drážek v rámu (3).

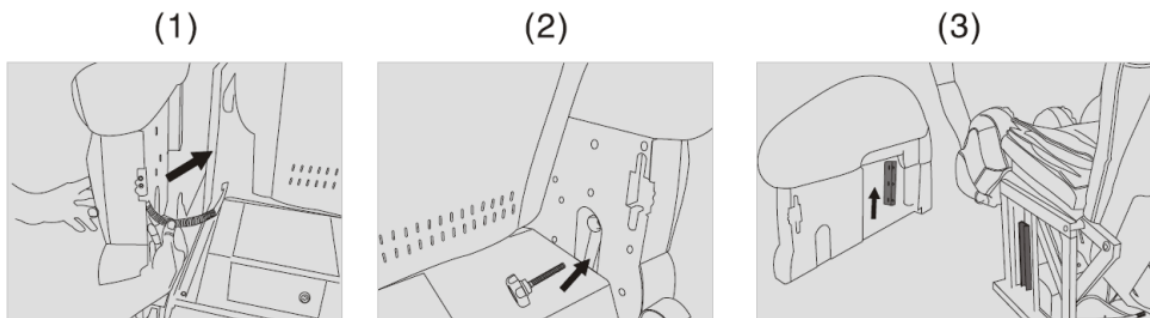

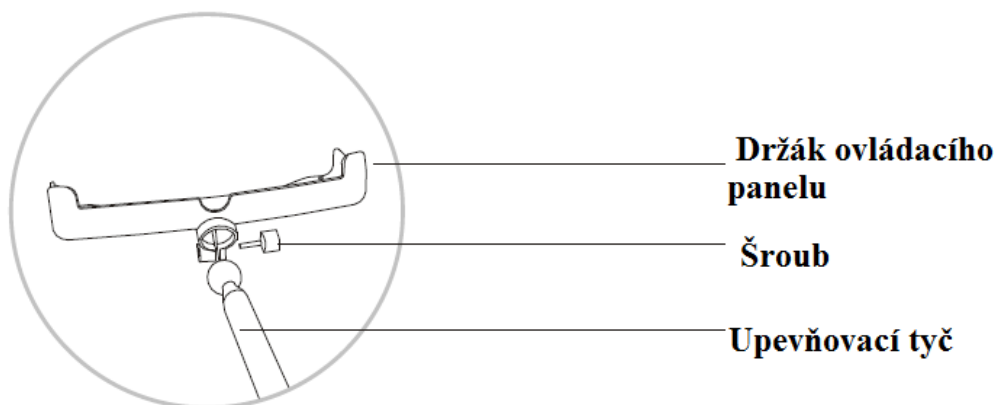

## Upevnění držáku ovládacího panelu



	<p>1. Nejdříve si všechny díly připravte.</p>
	<p>2. Vsuňte upevňovací tyč do držáku ovládacího panelu.</p>
	<p>3. Zašroubujte šroub ve směru hodinových ručiček.</p>

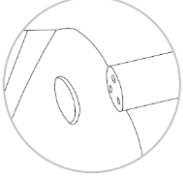
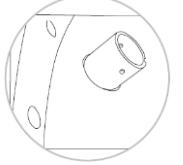

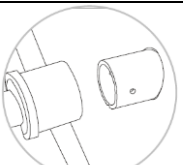
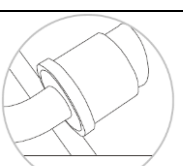
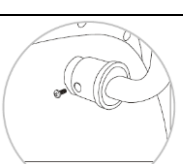
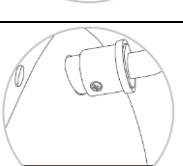
	<p>4. Připravte si upevňovací objímku.</p>
	<p>5. Vložte upevňovací objímku do otvoru v pravé opěře ruky tak, aby se tři otvory pro šrouby v objímce a opěře překrývaly.</p>
	<p>6. Zašroubujte šrouby.</p>
	<p>7. Připravte si držák sestavený v bodě 3.</p>
	<p>8. Vložte držák do upevňovací objímky tak, aby se otvory pro šrouby překrývaly.</p>
	<p>9. Připravte si šrouby.</p>
	<p>10. Zašroubujte šrouby.</p>

## Upevnění elektrické tyče

1. Najděte držák ve spodní části zádové opěry a připravte si elektrický píst do vhodné polohy.
2. Zajistěte spojení držáku a pístu pomocí kolíku.
3. Zajistěte kolík závlačkou.

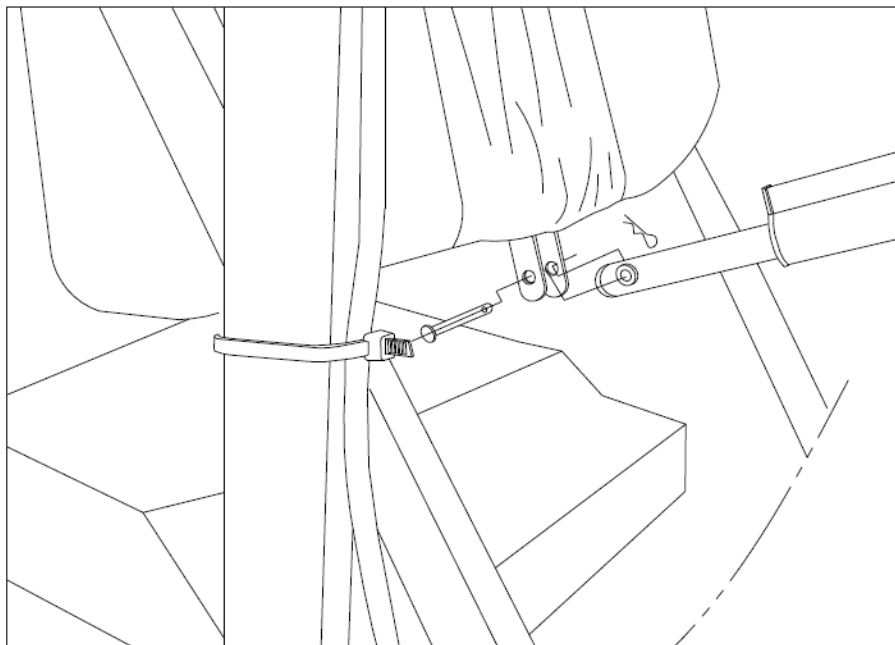

## UMÍSTĚNÍ A PŘESOUVÁNÍ

### Ochrana podlahy

Umístěním tohoto masážního křesla na dřevěnou podlahu na delší dobu může způsobit poškození podlahy, proto umístěte pod křeslo koberec nebo jinou podložku.

**POZOR:** Nepřesouvejte křeslo na kolečkách po dřevěné podlaze, nerovném povrchu nebo v úzkém prostoru. Křeslo by měli zvedat alespoň 2 osoby.

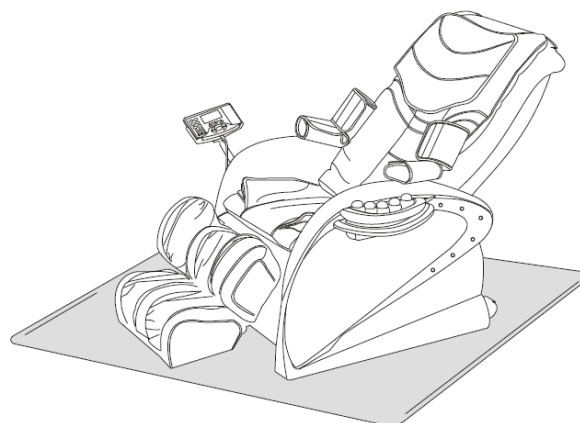

## Přesouvání křesla

Před naklopením křesla na kolečka se ujistěte, že Vám při přesouvání nebudou překážet žádné kabely. Naklopte křeslo tak, aby stálo pouze na kolečkách a přesuňte jej.

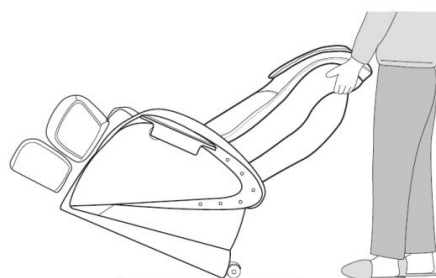

## ZÁRUČNÍ PODMÍNKY, REKLAMACE

### Všeobecná ustanovení a vymezení pojmů

Tyto záruční podmínky a reklamační řád upravují podmínky a rozsah záruky poskytované prodávajícím na zboží dodávané kupujícím, jakož i postup při vyřizování reklamačních nároků uplatněných kupujícím na dodané zboží. Záruční podmínky a reklamační řád se řídí příslušnými ustanoveními zákona č. 89/2012 Sb., občanský zákoník a zákona č. 634/1992 Sb., o ochraně spotřebitele, ve znění pozdějších předpisů, a to i ve věcech těmito záručními podmínkami a reklamačním řádem nezmiňovaných.

Prodávajícím je společnost SEVEN SPORT s.r.o. se sídlem Bořivojova 35/878, 13000 Praha, IČ: 26847264, zapsaná v obchodním rejstříku, vedeném Krajským soudem v Praze oddíl C, vložka 116888.

Vzhledem k platné právní úpravě se rozlišuje kupující, který je spotřebitelem a kupující, který spotřebitelem není.

„Kupující spotřebitel“ nebo jen „spotřebitel“ je osoba, která při uzavírání a plnění smlouvy nejedná v rámci své obchodní nebo jiné podnikatelské činnosti.

„Kupující, který není „spotřebitel“, je podnikatel, který nakupuje výrobky či užívá služby za účelem svého podnikání s těmito výrobky nebo službami. Tento kupující se řídí rámcovou kupní smlouvou a obchodními podmínkami v rozsahu, které se ho týkají.

Tyto záruční podmínky a reklamační řád jsou nedílnou součástí každé kupní smlouvy uzavřené mezi prodávajícím a kupujícím. Záruční podmínky a reklamační řád jsou platné a závazné, pokud v kupní smlouvě či v dodatku v této smlouvě či jiné písemné dohodě nebude stranami dohodnuto jinak.

### Záruční podmínky

Záruční doba

Prodávající poskytuje kupujícím záruku za jakost zboží v délce 24 měsíců, pokud ze záručního listu, faktury ke zboží, dodacího listu, příp. jiného dokladu ke zboží nevyplývá odlišná délka záruční doby poskytovaná prodávajícím. Zákonná délka záruky poskytovaná spotřebiteli není tímto dotčena.

Zárukou za jakost přejímá prodávající závazek, že dodané zboží bude po určitou dobu způsobilé pro použití k obvyklému, příp. smluvenému účelu a že si zachová obvyklé, příp. smluvené vlastnosti.

### Záruční podmínky se nevztahují na závady vzniklé (pokud lze aplikovat na zakoupený produkt):

- zaviněním uživatele tj. poškození výrobku neodbornou repasí, nesprávnou montáží, nedostatečným zasunutím sedlové tyče do rámu, nedostatečným utáhnutím pedálů v klikách a klik ke středové ose
- nesprávnou údržbou
- mechanickým poškozením
- opotřebením dílů při běžném používání (např. gumové a plastové části, pohyblivé mechanismy, kloubové spoje, atd.)
- neodvratnou událostí, živelnou pohromou

- neodbornými zásahy
- nesprávným zacházením, či nevhodným umístěním, vlivem nízké nebo vysoké teploty, působením vody, neúměrným tlakem a nárazy, úmyslně pozměněným designem, tvarem nebo rozměry

## **Reklamační řád**

### **Postup při reklamaci vady zboží**

Kupující je povinen zboží, dodané prodávajícím prohlédnout co nejdříve po přechodu nebezpečí škody na zboží, resp. po jeho dodání. Prohlídku musí kupující provést tak, aby zjistil všechny vady, které je možné při přiměřené odborné prohlídce zjistit.

Při reklamaci zboží je kupující povinen na žádost prodávajícího prokázat nákup a oprávněnost reklamace fakturou nebo dodacím listem s uvedeným výrobním (sériovým) číslem, případně týmiž doklady bez sériového čísla. Neprokáže-li kupující oprávněnost reklamace těmito doklady, má prodávající právo reklamaci odmítnout.

Pokud kupující oznámí závadu, na kterou se nevztahuje záruka (např. nebyly splněny podmínky záruky, závada byla nahlášena omylem apod.), je prodávající oprávněn požadovat plnou úhradu nákladů, které vznikly v souvislosti s odstraňováním závady takto oznámené kupujícím. Kalkulace servisního zásahu bude v tomto případě vycházet z platného ceníku pracovních výkonů a nákladů na dopravu.

Pokud prodávající zjistí (testováním), že reklamovaný výrobek není vadný, považuje se reklamace za neoprávněnou. Proávající si vyhrazuje právo požadovat úhradu nákladu, které vznikly v souvislosti s neoprávněnou reklamací.

V případě, že kupující reklamuje vady zboží, na které se vztahuje záruka podle platných záručních podmínek prodávajícího, provede prodávající odstranění vady formou opravy, případně výměny vadného dílu nebo zařízení za bezvadné. Proávající je se souhlasem kupujícího oprávněn dodat výměnou za vadné zboží jiné zboží plně funkčně kompatibilní, ale minimálně stejných nebo lepších technických parametrů. Volba ohledně způsobu vyřízení reklamace dle tohoto odstavce náleží prodávajícímu.

Proávající vyřídí reklamaci nejpozději do 30 dnů od doručení vadného zboží, pokud nebude dohodnuta lhůta delší. Za den vyřízení se považuje den, kdy bylo opravené nebo vyměněné zboží předáno kupujícímu. Není-li prodávající s ohledem na charakter vady schopen vyřídít reklamaci v uvedené lhůtě, dohodne s kupujícím náhradní řešení. Pokud k takové dohodě nedojde, je prodávající povinen poskytnout kupujícímu finanční náhradu formou dobropisu.

**SEVEN SPORT s.r.o.**

Sídlo: Bořivojova 35/878, 130 00, Praha 3, ČR  
Centrála: Dělnická 957, 749 01 Vítkov  
Reklamační a servis: Čermenská 486, 749 01 Vítkov

IČO: 26847264  
DIČ: CZ26847264  
Telefon: +420 556 300 970  
Mail: eshop@insportline.cz  
reklamace@insportline.cz  
servis@insportline.cz  
Web: www.insportline.cz

---

**SK****inSPORTline s.r.o.**

Centrála, reklamační, servis: Električná 6471, 911 01 Trenčín, SK

IČO: 36311723  
DIČ: SK2020177082  
Telefón: +421(0)326 526 701  
Mail: objednavky@insportline.sk  
reklamacie@insportline.sk  
servis@insportline.sk  
Web: www.insportline.sk

Datum prodeje:

Razítko a podpis prodejce: