

ANTH BOT

Smart Bot for the Easy Life

M LiDAR series

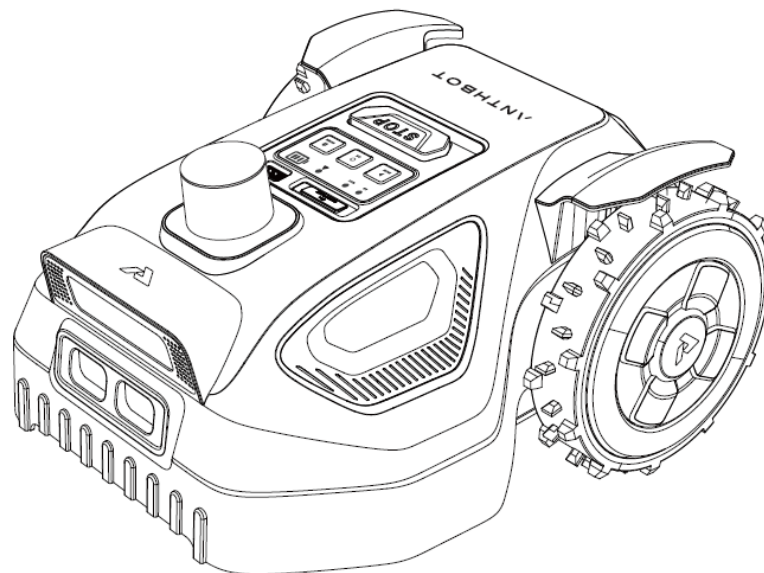

Návod k použití

Prosíme, přečtěte si nejprve tento návod, abyste zajistili bezpečný a efektivní provoz.

Poznámka: Nezletilé osoby smí produkt používat pouze pod dohledem dospělé osoby.

Vítejte Děkujeme, že jste si vybrali robotickou sekačku ANTHBOT. Před instalací sekačky si prosím přečtete níže uvedené pokyny.

Bezpečnostní instrukce Důležité! Přečtete si všechna bezpečnostní varování a všechny pokyny. Seznamte se s ovládacími prvky a správným používáním stroje. Uchovejte si prosím tyto pokyny pro pozdější použití!

Vysvětlení symbolů

	VAROVÁNÍ:		VAROVÁNÍ:		VAROVÁNÍ:		VAROVÁNÍ:
	Před obsluhou stroje si přečtete návod k použití.		Před prací na stroji nebo jeho zvedáním vyjměte deaktivační zařízení.		Během provozu udržujte od stroje bezpečnou vzdálenost.		Na stroji nejezděte.
	Stroje třídy III.				Elektrické spotřebiče nesmí být likvidovány společně s domovním odpadem.		
	Výrobek splňuje příslušné evropské směrnice a byl dodržen postup posuzování shody s těmito směrnicemi.				Toto zařízení vyhovuje části 15 pravidel FCC. Provoz podléhá následujícím dvěma podmínkám: (1) toto zařízení nesmí způsobovat škodlivé rušení a (2) toto zařízení musí akceptovat jakékoli přijaté rušení, včetně rušení, které může způsobit nežádoucí provoz.		

Vysvětlení symbolů na obalu

	Recyklovatelné		Křehké		Touto stranou nahoru
	Udržujte v suchu		Limit stohování: 6		Nestoupat

BEZPEČNOSTNÍ VAROVÁNÍ

PROVOZ

► Před použitím

1. Ujistěte se, že instalujete a provozujete sekačku a nabíjecí stanici přesně podle pokynů.
2. Používání sekačky k jiným účelům než k sekání trávy může způsobit vážné zranění. Abyste předešli riziku zranění, přečtěte si prosím všechna varování a upozornění a snažte se jim porozumět. Berte prosím na vědomí, že dodržováním pokynů a varování v tomto návodu můžete riziko snížit, nikoliv však zcela vyloučit. Provozovatel nebo uživatel je odpovědný za nehody nebo nebezpečí způsobená jiným osobám nebo na jejich majetku.
3. ANTHBOT má mnoho bezpečnostních senzorů pro ochranu, přesto však bezpečnostní rizika stále existují. Nastavte čas sekání tak, aby se na trávníku nepohybovaly žádné osoby ani domácí zvířata. Informujte sousedy o rizicích nehod nebo nebezpečí. Pokud používáte sekačku na veřejném trávníku nebo pokud je váš trávník otevřený směrem k sousedovi či do ulice, trávník zabezpečte nebo oplotte, případně kolem pracovní oblasti umístěte varovnou ceduli s nápisem: **VAROVÁNÍ! Automatická sekačka na trávu! Nepřibližujte se ke stroji! Dohlížejte na děti!**
4. Sekačku sami neupravujte. Úpravy by mohly narušit provoz sekačky, vést k vážnému zranění a/nebo poškození nebo zneplatnit záruku.
5. Před prací na samotné sekačce (např. údržba, výměna nástrojů atd.), stejně jako během přepravy a skladování, vypněte sekačku stisknutím a podržením tlačítka on/off po dobu 15 sekund.
6. Doporučujeme věk obsluhy v rozmezí 18–70 let. Před obsluhou stroje se ujistěte, že jste absolvovali potřebné zaškolení.
7. Nikdy nedovolte dětem, osobám se sníženými fyzickými, smyslovými nebo duševními schopnostmi, osobám s nedostatkem zkušeností a znalostí nebo osobám neseznámeným s těmito pokyny, aby stroj používaly. Místní předpisy mohou omezovat věk obsluhy.

► Před sekáním

1. Pravidelně kontrolujte, zda všechny části sekačky fungují správně.
2. Stroj provozujte pouze tehdy, když je prostor pro baterii uzavřen krytem a všechny šrouby jsou na svém místě. To chrání baterii před vlhkostí.
3. Udržujte všechny napájecí a/nebo prodlužovací kabely mimo pohyblivé nebezpečné části a pracovní oblast, aby nedošlo k poškození kabelů, které může vést ke kontaktu s částmi pod napětím.
4. Nepřipojujte poškozený kabel k napájení ani se nedotýkejte poškozeného kabelu před jeho odpojením od zdroje, protože poškozené kabely mohou vést ke kontaktu s částmi pod napětím.
5. Pro nejlepší výsledky sekání se doporučuje sekat za suchého počasí. Sekání v dešti může způsobit lepení trávy na výrobek a sekačka může uklouznout. NESEKEJTE za špatného počasí, jako je silný déšť, bouřky nebo sněžení.
6. Pravidelně kontrolujte oblast, kde má být stroj používán, a odstraňte všechny kameny, klacky, dráty a jiné cizí předměty. Záruka se nevztahuje na škody způsobené předměty ponechanými na trávníku.
7. Aby se zabránilo možnému poškození, udržujte sekačku v provozu alespoň 1 m od postřikovačů. Sekačka a postřikovače by NEMĚLY pracovat současně. Načasujte sekačku tak, aby pracovala v jinou dobu než postřikovače.
8. NIKDY nedovolte dětem dotýkat se napájecího zdroje, nabíjecí stanice, nožů, prostoru pro baterii nebo jakýchkoli částí s mezerami, jako jsou kola.
9. Periferní zařízení připojujte pouze k napájecímu obvodu chráněnému proudovým chráničem (RCD) s vybavovacím proudem nepřesahujícím 30 mA.

► Sekání

1. Při provozu a při přibližování se k sekačce dbejte zvýšené opatrnosti, abyste neustále udržovali rovnováhu, zejména na svazích a mokré trávě. Při obsluze sekačky nespěchejte.
2. Při ovládání stroje pomocí ručních ovládacích prvků nepracujte naboso nebo v otevřených sandálech. Vždy noste pevnou obuv a dlouhé kalhoty.
3. Při ručním ovládání se doporučuje používat nízkou rychlost a udržovat sekačku v pomalém a plynulém pohybu.
4. Vyhněte se sekání za nepříznivých povětrnostních podmínek, zejména pokud hrozí bouřka.
5. Pokud sekačka abnormálně vibruje, vydává nezvyklý zvuk nebo zobrazuje chybovou zprávu, okamžitě stiskněte tlačítko **STOP**.
6. **NENECHÁVEJTE** stroj pracovat bez dozoru, pokud víte, že se v blízkosti nacházejí domácí zvířata, děti nebo lidé.
7. **NEDOVOLTE** dětem, aby se zdržovaly v blízkosti stroje nebo si s ním hrály, když je v provozu.
8. **NEZVEDEJTE** sekačku, pokud je v provozu. Na sekačce **NEJEZDĚTE**.
9. **NESKEJTE** v oblastech se sklonem strmějším, než je maximální povolený sklon uvnitř pracovní oblasti (**45 %**) a u hranic (**15 %**).
10. **NEDOTÝKEJTE SE** pohyblivých částí, dokud se zcela nezastaví.

Bezpečnost laseru

Laserový snímač vzdálenosti tohoto výrobku splňuje normy pro laserové výrobky **třídy I** (IEC 60825-1, EN 50689) a neprodukuje nebezpečné laserové záření.

Bezpečné použití

1. **Neprovozuje** sekačku (včetně režimu nabíjení) mimo teplotní limity: **3–45 °C**, protože nízké/vysoké teploty mohou snížit výkon sekačky a vést k nehodám.
2. **Neumisťujte** nic na sekačku ani na nabíjecí stanici.
3. Doporučuje se, aby pravidelnou údržbu sekačky prováděla dospělá osoba.
4. Pravidelně kontrolujte výstražná zařízení, abyste se ujistili, že jsou funkční. Tato zařízení zahrnují bzučák a LED kontrolky na sekačce a kontrolky na nabíjecí stanici.
5. Před nabíjením si přečtěte část „Jak nabíjet“ pro nastavení nabíjecí stanice. Nesprávné použití může způsobit úraz elektrickým proudem, přehřátí nebo únik korozivní kapaliny.
6. Doporučuje se každých šest měsíců kontrolovat sekačku, nabíjecí stanici, napájecí kabel a prodlužovací kabel, zda nevykazují známky poškození nebo stárnutí. Pokud jsou sekačka nebo nabíjecí stanice vadné, nebo jsou poškozeny kabely, sekačku nepoužívejte a kontaktujte poprodejní servis.

Vypněte sekačku stisknutím a podržením tlačítka On/Off:

- Před uvolněním zablokování.
- Před kontrolou a čištěním.
- Před uskladněním.
- Pokud stroj abnormálně vibruje (ihned zastavte a zkontrolujte).
- Po nárazu do cizího předmětu (zkontrolujte poškození stroje a vyžádejte si radu ohledně opravy v servisu).
- Pokud stroj začne abnormálně vibrovat, proveďte kontrolu poškození před opětovným spuštěním.

Údržba

1. Při manipulaci s ostrými čepeli nebo při práci v jejich blízkosti používejte zahradní rukavice.
2. Před prací na nabíjecí stanici nebo napájecím zdroji vytáhněte zástrčku ze zásuvky.
3. Čistěte vnější část stroje. Odstraňte veškerou trávu a nečistoty, zejména z krytu nožového kotouče.
4. Pravidelně obraťte sekačku vzhůru a čistěte oblast nožů a otočná kolečka. K odstranění udusané trávy použijte tuhý kartáč nebo vodu.
5. Ujistěte se, že jsou všechny matice, čepy a šrouby pevně dotaženy, aby byla zajištěna bezpečná práce se zahradním nářadím.
6. Pravidelně stroj vizuálně kontrolujte a z vyměňte opotřebované nebo poškozené díly.
7. Zajistěte, aby byly používány pouze originální náhradní díly.
8. Nože a šrouby vyměňujte v případě potřeby vždy jako celou sadu.
9. Pokud je potřeba vyměnit baterii, otevřete držák baterie u označeného symbolu.

Skladování

1. Před uskladněním nabijte baterii na **80 % nebo více**, než sekačku vypnete. Pro vypnutí stiskněte a podržte tlačítko napájení po dobu **15 sekund**, dokud sekačka nepípne. Tím zabráníte vybití, které může způsobit trvalé poškození.
2. Skladujte na chladném a suchém místě ve vnitřních prostorech.
3. Uchovávejte sekačku, nabíjecí stanici a napájecí zdroj mimo zdroje tepla (jako jsou kamna, radiátory atd.) nebo chemikálie.
4. Chraňte napájecí zdroj před vlhkostí a uchovávejte jej na dobře větraném místě.
5. Sekačku skladujte pouze v teplotním rozsahu mezi **-20 °C a 60 °C**. Příklad: nenechávejte sekačku v létě v autě.

O baterii



1. Neotevírejte přihrádku na baterie. Je zde značka ukazující polohu baterie, ale nedoporučuje se ji otevírat. Hrozí nebezpečí zkratu.
2. Chraňte baterii před teplem (např. před trvalým intenzivním slunečním zářením), ohněm, vodou a vlhkostí. Hrozí nebezpečí výbuchu.
3. Nepoužívanou baterii uchovávejte mimo dosah sponek, mincí, klíčů, hřebíků, šroubů nebo jiných malých kovových předmětů, které by mohly propojit kontakty. Zkratování baterie může způsobit popáleniny nebo požár.
4. V případě poškození a nesprávného použití baterie mohou unikát výpary. Vyvětrejte prostor a v případě vyhledejte lékařskou pomoc. Výpary mohou dráždit dýchací systém.
5. Baterie může být poškozena špičatými předměty, jako jsou hřebíky nebo šroubováky, nebo vnější silou. Může dojít k vnitřnímu zkratu a baterie může hořet, kouřit, vybuchnout nebo se přehřát.
6. Při nesprávném použití nebo poškození baterie může dojít k úniku hořlavé kapaliny z baterie. Vyhněte se kontaktu s touto kapalinou. Pokud dojde k náhodnému kontaktu, opláchněte zasažené místo vodou. Pokud se kapalina dostane do očí, vyhledejte lékařskou pomoc. Kapalina vystříknutá z baterie může způsobit podráždění nebo popáleniny.
7. Nezkratujte baterii. Hrozí nebezpečí výbuchu.
8. Používejte pouze originální akumulátory určené speciálně pro tento stroj. Použití jiných akumulátorů může způsobit nebezpečí zranění nebo požáru.
9. Před vložením baterie se ujistěte, že je robot vypnutý. Vkládání baterie do zapnutého stroje může způsobit nehodu.

10. ANTHBOT pracuje (včetně režimu nabíjení) v rozmezí **3 °C až 45 °C**. Pokud je teplota baterie mimo tento rozsah, aplikace zobrazí zprávu a robot neopustí nabíjecí stanici. Pokud je v provozu, robot se vrátí do nabíjecí stanice nebo zůstane stát na místě.
11. Nabíjejte pouze v originální nabíjecí stanici. Tento spotřebič obsahuje baterie, které smí vyměňovat pouze kvalifikované osoby.

Zamýšlené použití

1. Sekačka je určena pro sečení trávníků u domů.
2. Neprovazujte sekačku v interiéru.
3. Nepoužívejte sekačku k žádnému jinému účelu, protože hrozí zvýšené riziko nehod a poškození sekačky.
4. Nikdy se nepokoušejte sekačku jakýmkoli způsobem upravovat, protože to může vést k nehodám nebo poškození stroje.

Regulační informace

	Tento výrobek – a případně i dodávané příslušenství – jsou označeny značkou „CE“, a proto splňují příslušné harmonizované evropské normy uvedené ve směrnici o strojních zařízeních 2006/42/ES, směrnici o rádiových zařízeních 2014/53/EU a směrnici RoHS 2011/65/EU.
	Tento symbol znamená, že jste ze zákona povinni likvidovat toto zařízení odděleně od netříděného komunálního odpadu. Likvidace prostřednictvím směsného odpadu nebo žlutého kontejneru je zakázána. Pokud výrobky obsahují baterie nebo akumulátory, které nejsou pevně nainstalovány, musí být před likvidací vyjmuty a zlikvidovány odděleně jako baterie.
	Tento symbol znamená, že výrobek obsahuje baterii, kterou v Evropské unii nelze likvidovat jako netříděný komunální odpad. Konkrétní informace o baterii naleznete v dokumentaci k výrobku. Baterie je označena tímto symbolem, který může obsahovat písmena označující kadmium (Cd), olovo (Pb) nebo rtuť (Hg). Pro správnou recyklaci odevzdejte baterii svému dodavateli nebo na určené sběrné místo.

Prohlášení o shodě

Úplné znění PROHLÁŠENÍ O SHODĚ je k dispozici na následujícím webovém odkazu: <https://www.anthbot.com/pages/doc-list>

Možnosti vrácení starého zařízení

Majitelé starých zařízení je mohou odevzdat prostřednictvím možností vrácení nebo sběru starých zařízení zřízených a poskytnutých veřejnými orgány pro likvidaci odpadu, aby byla zajištěna řádná likvidace. Stará zařízení můžete například bezplatně odevzdat ve sběrných místech veřejnoprávních společností pro likvidaci odpadu (např. v obecních sběrných dvorech) nebo v místech zpětného odběru výrobců a distributorů zřízených v souladu se zákonem o elektrických a elektronických zařízeních (ElektroG).

Ochrana osobních údajů

Upozorňujeme všechny koncové uživatele odpadních elektrických a elektronických zařízení, že za vymazání osobních údajů z likvidovaného starého zařízení nesete odpovědnost vy sami.

Obsah balení

sekačka

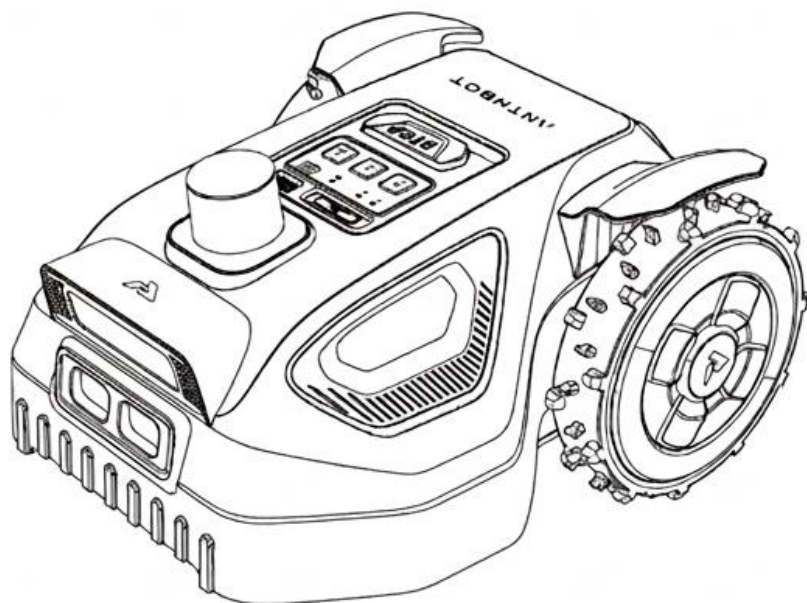

Nabíjecí stanice a instalační sada

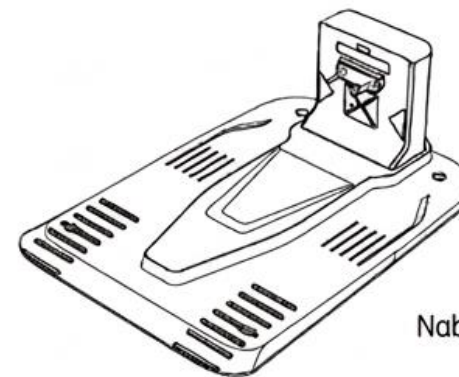

Nabíjecí stanice



x 5

Spona pro upevnění kabelu adaptéru



x 6

Upevňovací šroub

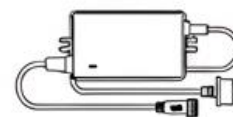

Adaptér nabíjecí stanice



Prodlužovací kabel adaptéru nabíjecí stanice



Imbusový klíč (6 mm)



Šroubovák



Bezpečnostní klíč



Rychlý návod

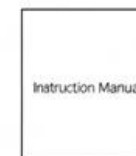

Návod k použití

POHLED SHORA

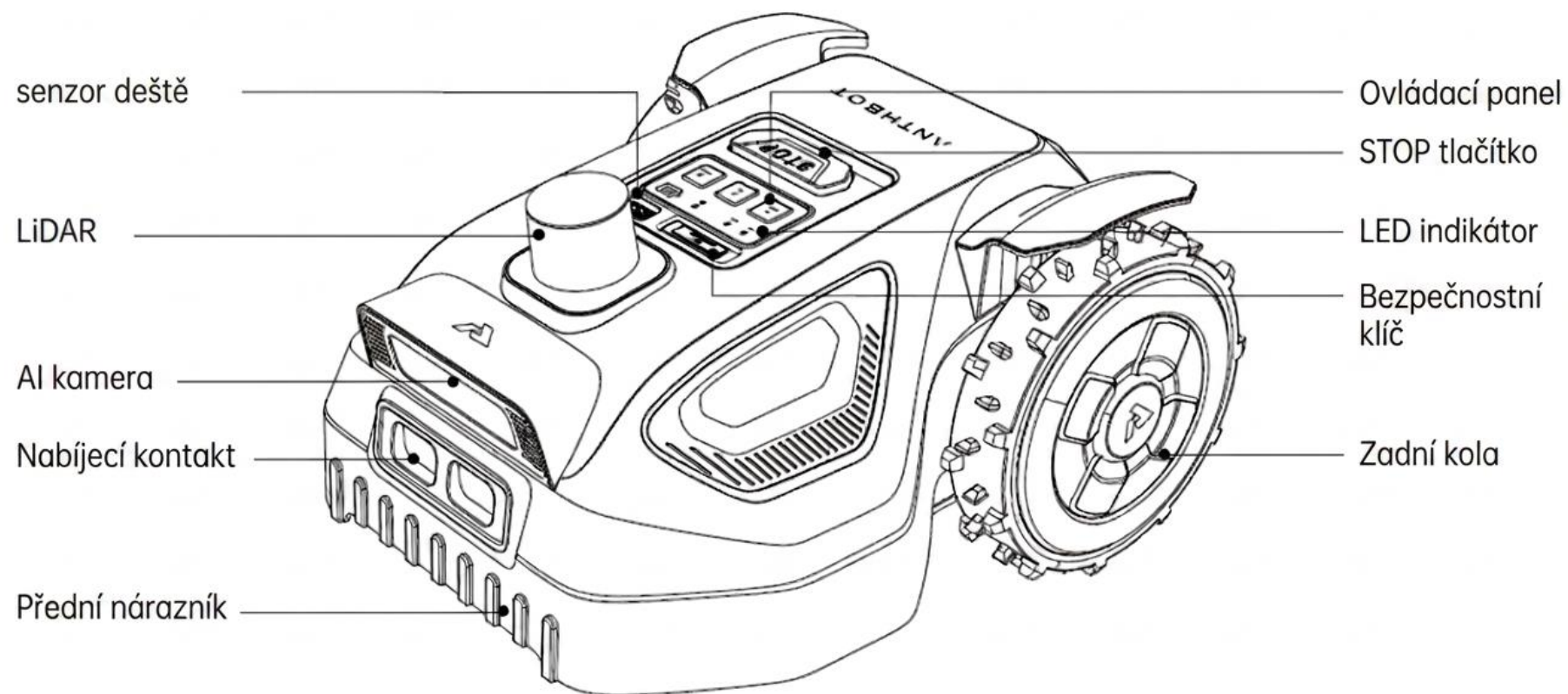

POHLED ZDOLA

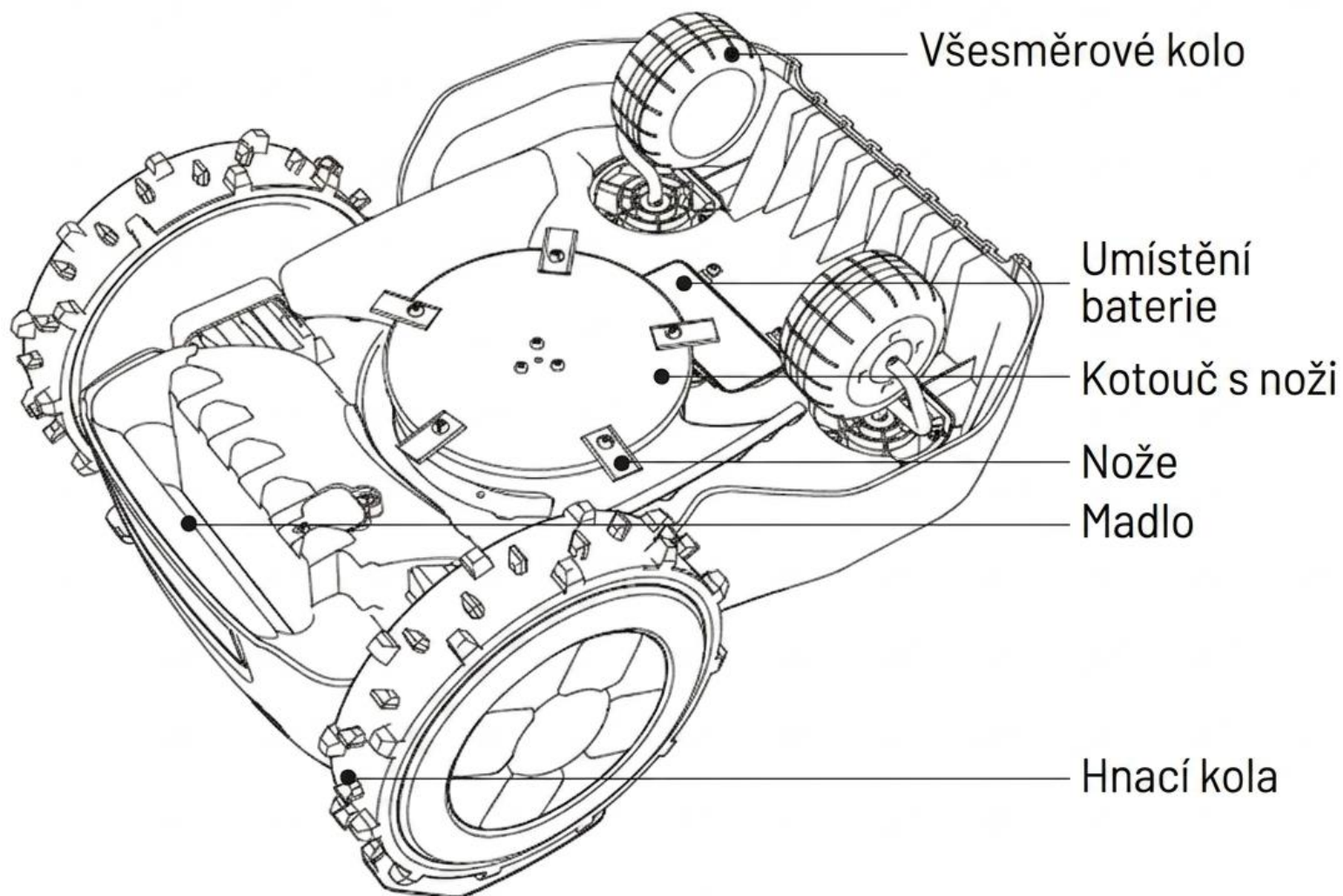

Nože: Nože se po připevnění k nožovému kotouči mohou volně otáčet. Při sečení generuje rotující kotouč odstředivou sílu, která udržuje nože směřující ven, aby mohly sekat trávu. Při nárazu na překážku se nůž otočí dovnitř.

Nožový kotouč: Nastavení výšky nožového kotouče se provádí prostřednictvím aplikace ANTHBOT.

POZNÁMKA: Pokud sekačka spadne do vody, okamžitě ji vyjměte a postavte ji do vzpřímené polohy (horní stranou nahoru), aby mohla voda vytéct. Nikdy sekačku neponořujte do vody; v takovém případě může dojít k poškození jejích součástí a k zániku záruky.

Nabíjecí stanice

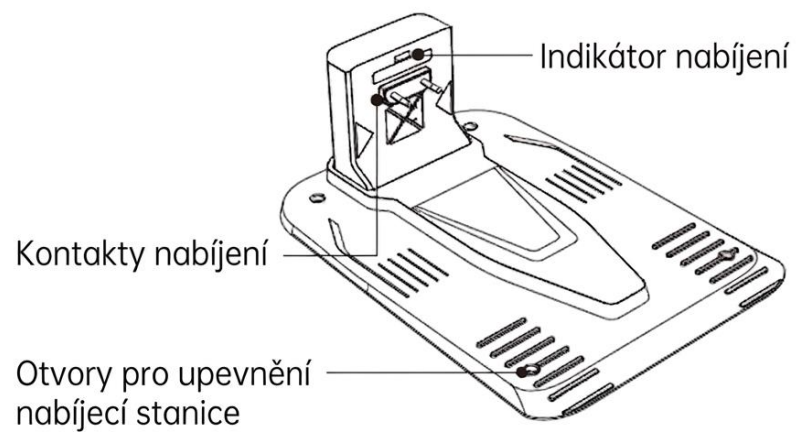
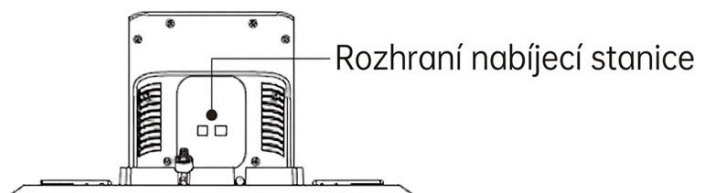

Indikátor	Dioda	Popis
LED indikátor nabíjecí stanice	Bílá	Pohotovostní režim nabíjecí stanice
	Blikající zelená	Nabíjení
	Zelená	Plně nabit
	Žlutá	Aktualizace nabíjecí stanice

Indikátory sekačky a ovládací panel

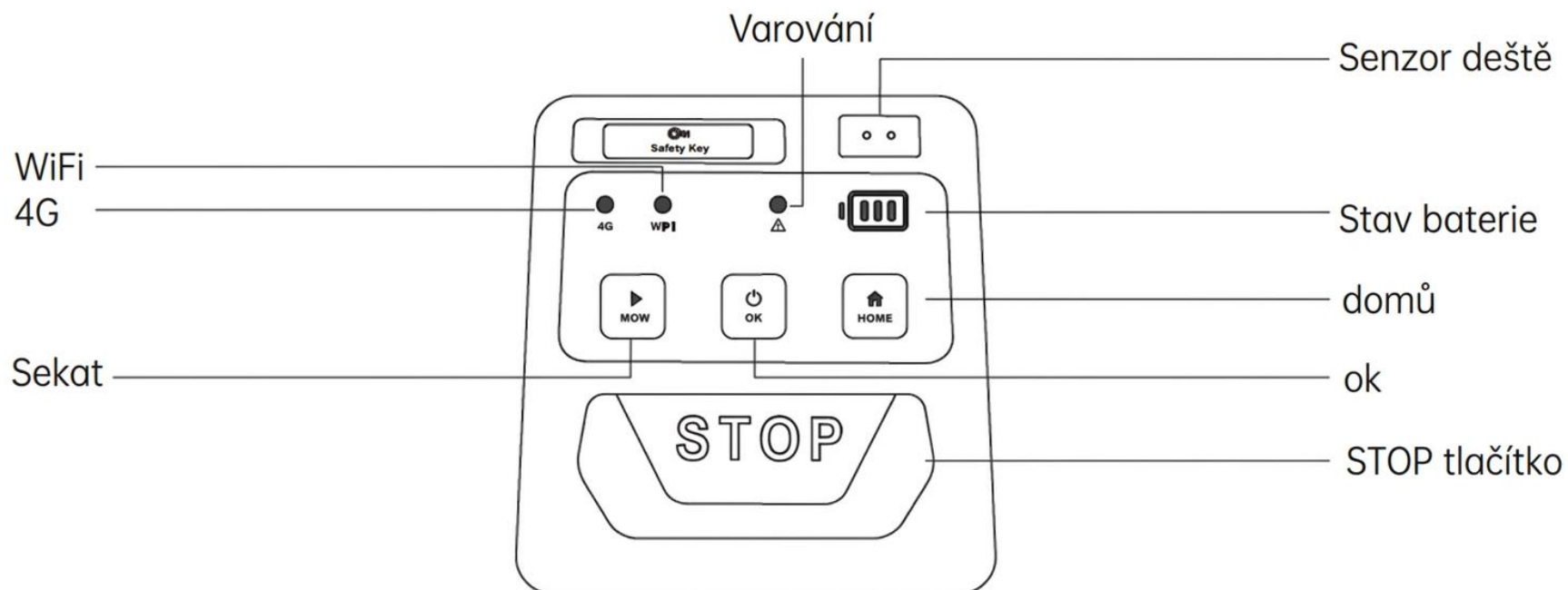

Indikátor	Popis
4G	Svíí: 4G v normálním provozu, Bliká: 4G síť je nedostupná, Nesvíí: Funkce 4G není spuštěna
Wi-Fi	Svíí: Wi-Fi připojení je v pořádku, Bliká: Wi-Fi síť je nedostupná, Nesvíí: Wi-Fi je odpojeno
Varování	Svíí: Zařízení je uzamčeno, Bliká: Došlo k chybě, která nebyla vymazána, Nesvíí: Žádná chyba, zařízení je odemčeno
Stav baterie	Plné nabití = 100 %, Blikající poslední dílek = nutno nabít

Požadavky na prostředí pro instalaci nabíjecí stanice

Zde je několik příkladů, které jasně ilustrují správné a nesprávné nastavení:

1. Nabíjecí stanici umístěte na rovný trávník.
2. Neinstalujte nabíjecí stanici do rohu budovy ve tvaru L nebo na úzkou cestu mezi dvěma budovami.
3. Mezi nabíjecí stanicí a bodem dokování by neměly být žádné překážky ani jiné předměty.
4. Základní deska nabíjecí stanice nesmí být ohnutá ani nakloněná.

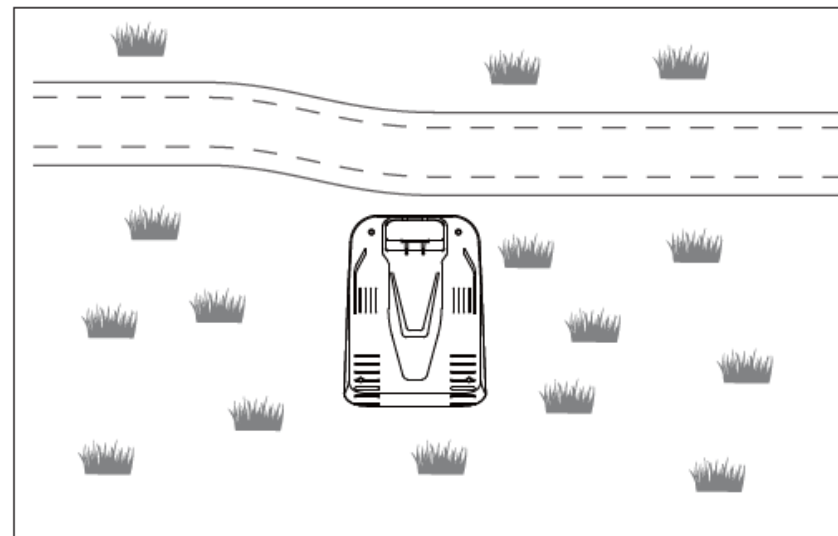
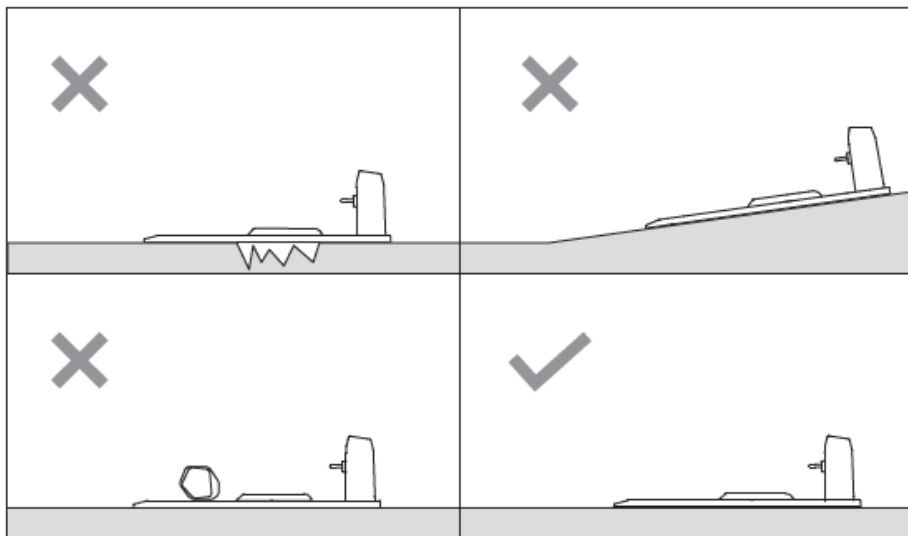

Instalace nabíjecí stanice

Umístění nabíjecí stanice na trávník

Najděte vhodné místo pro nabíjecí stanici podle požadavků a pomocí imbusového klíče utáhněte 4 plastové šrouby, abyste ji zajistili.

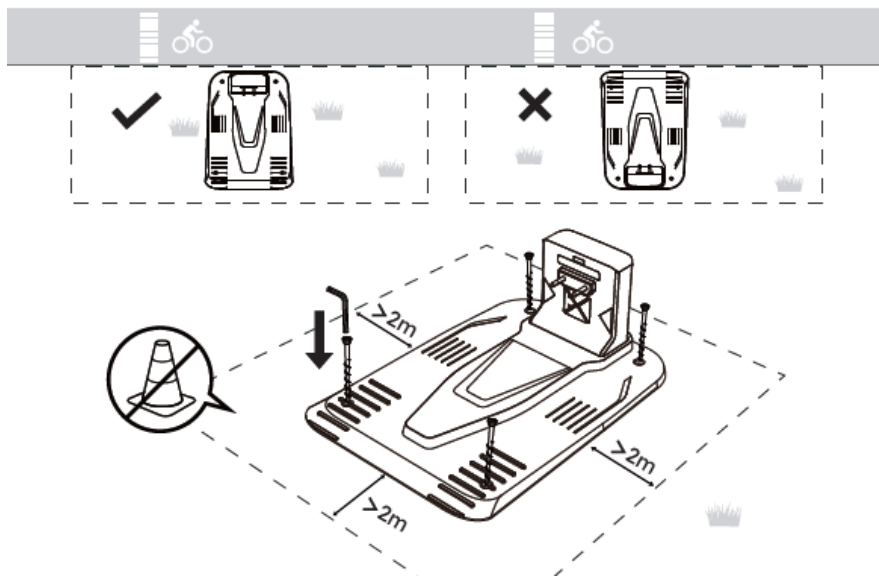

Umístění nabíjecí stanice v interiéru

Umístěte nabíjecí stanici na tvrdý, rovný povrch těsně ke stěně a zajistěte, aby v prostoru 2 m před stanicí a 2 m na každé straně nebyly žádné překážky.

POZNÁMKA: Mezi nabíjecí stanicí a trávníkem musí být volná, ničím nerušená cesta, aby sekačka mohla vjet do oblasti sečení.

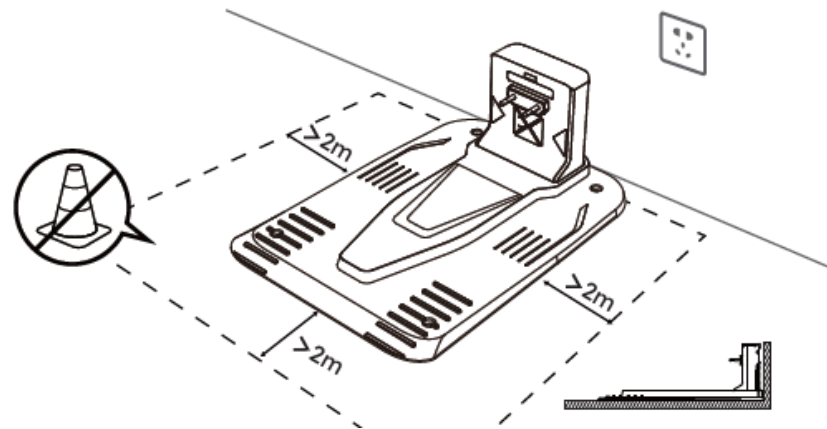

Připojte napájecí rozhraní nabíjecí stanice k adaptéru a poté jej zapojte do elektrické zásuvky. V případě potřeby použijte prodlužovací kabel.

Poznámka:

- Kontrolka na nabíjecí stanici svítí po zapojení do sítě bíle.
- Neponořujte adaptér do vody.

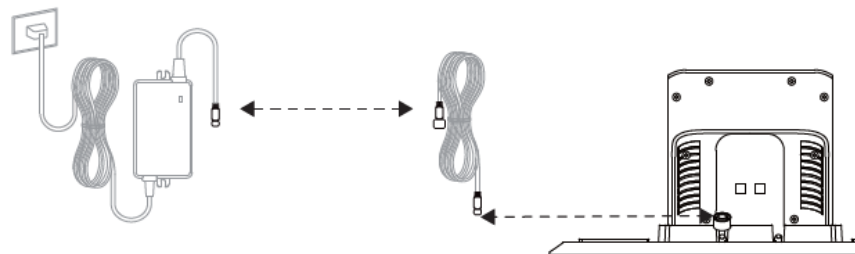

Varování:

1. Vytvoření první mapy: Při vytváření mapy postupujte podle návodu k obsluze v aplikaci.
2. Přesun nabíjecí stanice: Pokud dojde k přemístění nabíjecí stanice, je nutné mapu vytvořit znovu.
3. Příprava: Přesuňte sekačku k nabíjecí stanici a připravte ji k provozu.
4. Zakázané zóny: Použijte v aplikaci funkci „No-go zone“ (Zakázaná zóna) k označení nebezpečných oblastí, aby zařízení nesjelo z cesty.
5. Automatické mapování: Při použití funkce automatického vytváření mapy se ujistěte, že má váš trávník jasně definované hranice.

Popis jasně definovaných hranic:

- Stěny a ploty: Nejobvyklejší hranice (cihlové stěny, pletivo, kovové ploty atd.). Sekačka je obvykle určuje pomocí senzorů nebo vizuální identifikace.
- Budovy: Domy, kůlny nebo garáže slouží na mapě jako zřetelné hranice.
- Stromy a keře: Velké stromy nebo husté keře mohou sloužit jako hranice, protože sekačky přes ně obvykle neprojíždějí.

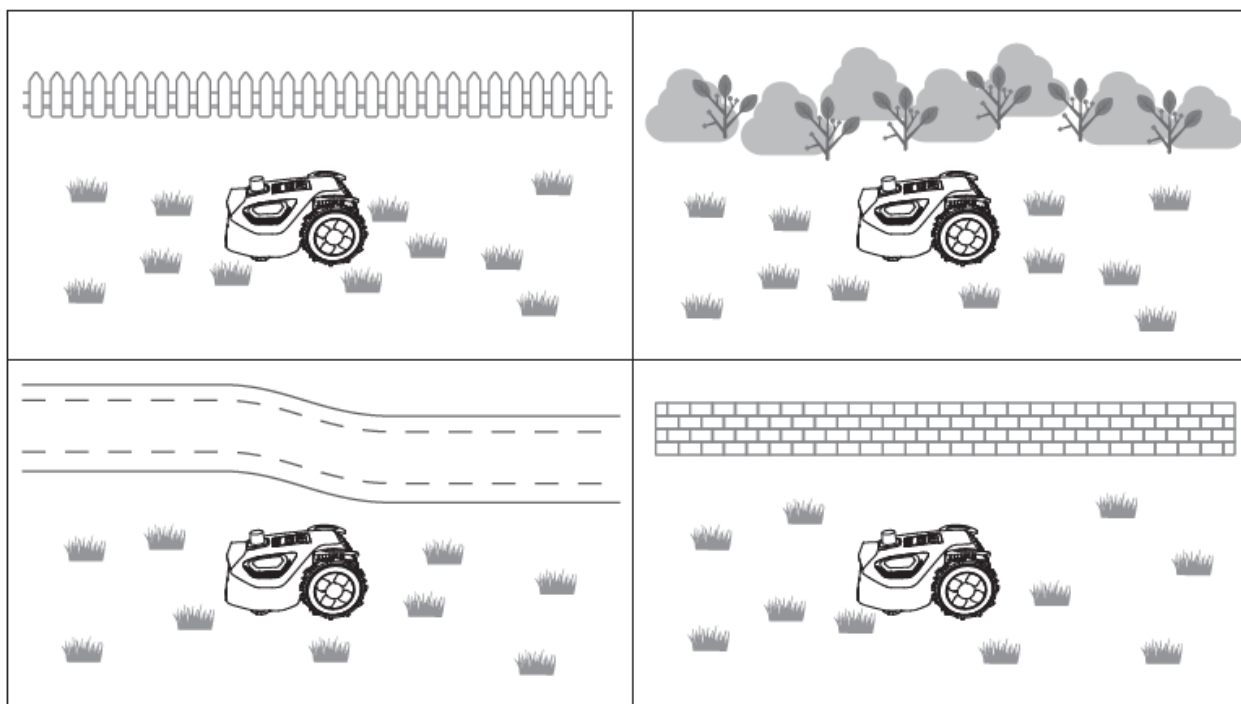

Poznámka: Pokud je sekačka v uzamčeném stavu, vložte nejprve bezpečnostní klíč.

🔌 Zapnutí/Vypnutí

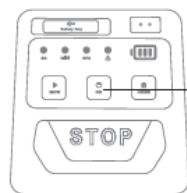

Stiskněte a podržte tlačítko po dobu 3s

● Zastavení provozu sekačky



Stiskněte tlačítko STOP

ACC Vstup do režimu mapování

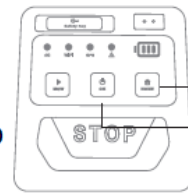

① Podržte tlačítko po dobu 5s
② Stiskněte tlačítko

▶ Spuštění celkového sečení

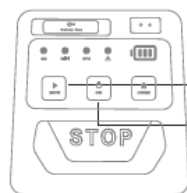

① Stiskněte tlačítko
② Stiskněte tlačítko

📍 Spuštění sečení oblasti

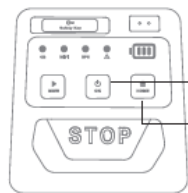

① Stiskněte tlačítko
② Podržte tlačítko po dobu 3s

✕ Zrušení hlášení chyby

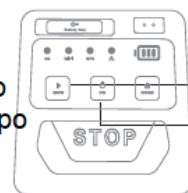

① Stiskněte tlačítko
② Stiskněte tlačítko

🔌 Návrat sekačky do nabíjecí stanic

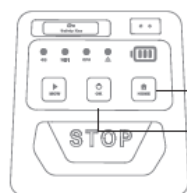

① Stiskněte tlačítko
② Stiskněte tlačítko

🔄 Obnovení továrního nastavení



Stiskněte současně tlačítka MOW+Home po dobu 5s; zařízení se vrátí do továrního nastavení.

Stáhněte ANTHBOT aplikaci

Aplikaci ANTHBOT lze stáhnout z Apple App Store nebo Google Play. Případně naskenujte QR kód pro stažení a instalaci aplikace ANTHBOT. Pro přidání zařízení postupujte podle pokynů v aplikaci.

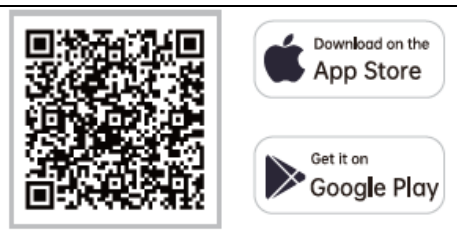

Chybové kódy

Kód	Zpráva	Příčina	Akce
E1XX (komunikace)	E105 Chyba desky algoritmu	Deska algoritmu má špatný kontakt kabelu.	Zkuste znovu, restartujte stroj nebo kontaktujte zákaznický servis.
	E107 Porucha radarového senzoru	Abnormální odezva radaru.	Zkuste restartovat. Pokud chyba přetrvává, kontaktujte zákaznický servis.
E2XX (senzory)	E202 Abnormální inicializace dat IMU	Zařízení je inicializováno abnormálně nebo stroj není při spuštění umístěn na vodorovném povrchu.	Udržujte stroj ve vodorovné poloze a restartujte jej. Pokud chyba přetrvává, kontaktujte zákaznický servis.
	E203 Abnormální detekce dešťového senzoru	Senzor detekce deště je špinavý nebo poškozený.	Zkuste otřít nebo vyčistit dešťový senzor. Pokud chyba přetrvává, kontaktujte poprodejní servis.
	E204 Zařízení pozastaveno	Zařízení je během provozu zvednuto nebo se propadlo.	Přesuňte zařízení do bezpečné oblasti a restartujte jej.
	E205 Odpadnutí nože	a) Nůž není dostatečně pevně nainstalován a je uvolněný. b) Nůž se zlomil při nárazu na tvrdý podklad.	Znovu upevněte nůž.
	E214 Selhání polohování radaru	a) Znečištění radaru; b) Radar je blokován.	Otřete nečistoty z povrchu radaru.
E3XX (trasa)	E301 Nabíjení selhalo	a) Kolem nabíjecí stanice jsou překážky nebo vysoká tráva. b) Nabíjecí elektroda má špatný kontakt. c) Energie nestačí k napájení nabíjecí stanice. d) Nabíjecí stanice není pod proudem. e) Na čočce je nečistota.	a) Odstraňte překážky a vysokou trávu kolem stanice a zkuste to znovu. b) Zkontrolujte, zda není nabíjecí pól špinavý; pokud ano, vyčistěte jej. c) Nainstalujte nabíjecí stanici co nejvíce do středu hranice trávníku. d) Zkontrolujte napájení nabíjecí stanice. e) Otřete čočku, aby nebylo ovlivněno rozpoznávání stanice.

Kód	Zpráva	Příčina	Akce
E4XX (motor)	E430 Abnormální stav motoru sečení	Motor sečení je zaseknutý nebo má přerušovaný obvod.	Zkontrolujte, zda není motor zaseknutý. Pokud ne, restartujte zařízení. Pokud chyba přetrvává, kontaktujte zákaznický servis.
E5XX (baterie)	E501 Abnormální nabíjení	Ochrana proti abnormálnímu nabíjení.	Nabijte zařízení. Pokud chyba přetrvává, kontaktujte zákaznický servis.
	E502 Příliš vysoká teplota baterie	Okolní teplota je příliš vysoká.	Zajistěte, aby zařízení pracovalo v běžném prostředí. Doporučená pracovní teplota zařízení je 5 až 40 °C.
	E503 Příliš nízká teplota baterie	Okolní teplota je příliš nízká.	Zajistěte, aby zařízení pracovalo v běžném prostředí. Doporučená pracovní teplota zařízení je 5 až 40 °C.
E6XX (kamera)	E601–E604 Abnormální stav kamer (přední levá/pravá, boční levá/pravá)	Kamera je špinavá nebo zablokovaná (déšť, bláto atd.).	Zkontrolujte, zda není čočka špinavá nebo zablokovaná. Pokud je zablokovaná, před spuštěním ji očistěte.
	E605–E608 Abnormální stav kamer (přední levá/pravá, boční levá/pravá)	Inicializace modulu kamery je abnormální.	Restartujte zařízení. Pokud chyba přetrvává, kontaktujte zákaznický servis.
E7XX (ostatní abnormality)	E700 Spuštění bezpečnostní ochrany	a) Během provozu bylo stisknuto nouzové tlačítko (STOP). b) Zařízení bylo během provozu zvednuto.	Nejdříve stiskněte tlačítko MOW a poté tlačítko OK pro uvolnění bezpečnostní ochrany před pokračováním v provozu.
	E703 Bezpečnostní klíč vyjmut	Bezpečnostní klíč byl vyjmut.	Znovu vložte bezpečnostní klíč a stiskněte MOW+OK pro zahájení sečení.

Název produktu: ANTHBOT Typ/model: M5 LiDAR / M9 LiDAR Frekvenční pásma a maximální výšilací výkon: Wi-Fi IEEE 802.11b/g/n: Pásmo WiFi 2,4 GHz – 2400 MHz–2483,5 MHz ≤19 dBm Wi-Fi IEEE 802.11a/n: Pásmo WiFi 5 GHz – 5150 MHz–5850 MHz ≤17 dBm Bluetooth: Pásmo BT 2,4 GHz – 2400 MHz–2483,5 MHz ≤ 8 dBm		Údaje o hlučnosti: * Naměřená hladina akustického výkonu LwA: < 70 dB(A) Hladina akustického tlaku LpA: 60 dB(A) Nejistota akustického tlaku KpA: 3,0 dB(A)
VAROVÁNÍ: Používejte pouze napájecí jednotku dodávanou s tímto spotřebičem.		
M5 LiDAR	DZ048BWL240200V / DZ048BWL240200U / DZ048BWL240200B / DZ048BWL240200S	
M9 LiDAR	FY0622402000E / FY0622402000U / FY0622402000S	

OCHRANA ŽIVOTNÍHO PROSTŘEDÍ

Po uplynutí životnosti produktu nebo v případě, že by další oprava již byla ekonomicky nevýhodná, se výrobku zbavte v souladu s místními předpisy a šetrně k životnímu prostředí. Výrobek odnešte na nejbližší sběrné místo k tomu určené.

Předpisovou likvidací pomůžete zachovat cenné přírodní zdroje a napomůžete prevenci negativních dopadů na životní prostředí, případně na lidské zdraví. Pokud si nejste jisti, konzultujte věc s místně příslušnými odpovědnými orgány, aby nedošlo k porušení předpisů a následné sankci.

Baterie nevhazujte mezi běžný odpad, ale odevzdejte je na místa určená pro recyklaci.

ZÁRUČNÍ PODMÍNKY, REKLAMACE

Všeobecná ustanovení a vymezení pojmů

Tyto záruční podmínky a reklamační řád upravují podmínky a rozsah záruky poskytované prodávajícím na zboží dodávané kupujícímu, jakož i postup při vyřizování reklamačních nároků uplatněných kupujícími na dodané zboží. Záruční podmínky a reklamační řád se řídí příslušnými ustanoveními zákona č. 89/2012 Sb., občanský zákoník a zákona č. 634/1992 Sb., o ochraně spotřebitele, ve znění pozdějších předpisů, a to i ve věcech těmito záručními podmínkami a reklamačním řádem nezmiňovaných.

Prodávajícím je společnost SEVEN SPORT s.r.o. se sídlem Kutnohorská 531, Štěrboholy Retail Park, 109 00, Praha 10, ČR, IČ: 26847264, zapsaná v obchodním rejstříku, vedeném Krajským soudem v Praze oddíl C, vložka 116888.

Vzhledem k platné právní úpravě se rozlišuje kupující, který je spotřebitelem a kupující, který spotřebitelem není.

„Kupující spotřebitel“ nebo jen „spotřebitel“ je osoba, která při uzavírání a plnění smlouvy nejedná v rámci své obchodní nebo jiné podnikatelské činnosti.

„Kupující, který není „spotřebitel“, je podnikatel, který nakupuje výrobky či užívá služby za účelem svého podnikání s těmito výrobky nebo službami. Tento kupující se řídí rámcovou kupní smlouvou a obchodními podmínkami v rozsahu, které se ho týkají.

Tyto záruční podmínky a reklamační řád jsou nedílnou součástí každé kupní smlouvy uzavřené mezi prodávajícím a kupujícím. Záruční podmínky a reklamační řád jsou platné a závazné, pokud v kupní smlouvě či v dodatku v této smlouvě či jiné písemné dohodě nebude stranami dohodnuto jinak.

Záruční podmínky

Záruční doba

Prodávající poskytuje kupujícímu záruku za jakost zboží v délce 24 měsíců, pokud ze záručního listu, faktury ke zboží, dodacího listu, příp. jiného dokladu ke zboží nevyplývá odlišná délka záruční doby poskytovaná prodávajícím. Zákonná délka záruky poskytovaná spotřebiteli není tímto dotčena.

Zárukou za jakost přejímá prodávající závazek, že dodané zboží bude po určitou dobu způsobilé pro použití k obvyklému, příp. smluvenému účelu a že si zachová obvyklé, příp. smluvené vlastnosti.

Baterie

Záruka 6 měsíců na životnost baterie – jmenovitá kapacita baterie neklesne pod 70% své celkové kapacity v průběhu 6 měsíců od prodeje produktu.

Záruční podmínky se nevztahují na závady vzniklé (pokud lze aplikovat na zakoupený produkt):

- zaviněním uživatele tj. poškození výrobku neodbornou repasí, nesprávnou montáží, nedostatečným zasunutím sedlové tyče do rámu, nedostatečným utáhnutím pedálů v klikách a klik ke středové ose
- nesprávnou údržbou
- mechanickým poškozením
- opotřebením dílů při běžném používání (např. gumové a plastové části, pohyblivé mechanismy, kloubové spoje, opotřebením brzdových destiček/špalků, řetězu, pláštěů, kazety/vícekolečka atd.)
- neodvratnou událostí, živelnou pohromou
- neodbornými zásahy
- nesprávným zacházením, či nevhodným umístěním, vlivem nízké nebo vysoké teploty, působením vody, neúměrným tlakem a nárazy, úmyslně pozměněným designem, tvarem nebo rozměry

Reklamační řád

Postup při reklamaci vady zboží

Kupující je povinen zboží, dodané prodávajícím prohlédnout co nejdříve po přechodu nebezpečí škody na zboží, resp. po jeho dodání. Prohlídku musí kupující provést tak, aby zjistil všechny vady, které je možné při přiměřené odborné prohlídce zjistit.

Při reklamaci zboží je kupující povinen na žádost prodávajícího prokázat nákup a oprávněnost reklamace fakturou nebo dodacím listem s uvedeným výrobním (sériovým) číslem, případně týmiž doklady bez sériového čísla. Neprokáže-li kupující oprávněnost reklamace těmito doklady, má prodávající právo reklamaci odmítnout.

Pokud kupující oznámí závadu, na kterou se nevztahuje záruka (např. nebyly splněny podmínky záruky, závada byla nahlášena omylem apod.), je prodávající oprávněn požadovat plnou úhradu nákladů, které vznikly v souvislosti s odstraňováním závady takto oznámené kupujícím. Kalkulace servisního zásahu bude v tomto případě vycházet z platného ceníku pracovních výkonů a nákladů na dopravu.

Pokud prodávající zjistí (testováním), že reklamovaný výrobek není vadný, považuje se reklamace za neoprávněnou. Prodávající si vyhrazuje právo požadovat úhradu nákladu, které vznikly v souvislosti s neoprávněnou reklamací.

V případě, že kupující reklamuje vady zboží, na které se vztahuje záruka podle platných záručních podmínek prodávajícího, provede prodávající odstranění vady formou opravy, případně výměny vadného dílu nebo zařízení za bezvadné. Prodávající je se souhlasem kupujícího oprávněn dodat výměnou za vadné zboží jiné zboží plně funkčně kompatibilní, ale minimálně stejných nebo lepších technických parametrů. Volba ohledně způsobu vyřízení reklamace dle tohoto odstavce náleží prodávajícímu.

Prodávající vyřídí reklamaci nejpozději do 30 dnů od doručení vadného zboží, pokud nebude dohodnuta lhůta delší. Za den vyřízení se považuje den, kdy bylo opravené nebo vyměněné zboží předáno kupujícímu. Není-li prodávající s ohledem na charakter vady schopen vyřídit reklamaci v uvedené lhůtě, dohodne s kupujícím náhradní řešení. Pokud k takové dohodě nedojde, je prodávající povinen poskytnout kupujícímu finanční náhradu formou dobropisu.

CZ

SEVEN SPORT s.r.o.

Sídlo: Kutnohorská 531, Štěrboholy Retail Park,
109 00, Praha 10, ČR

Centrála: Dělnická 957, Vítkov, 749 01

Reklamace a servis: Čermenská 486, Vítkov 749 01

IČO: 26847264

DIČ: CZ26847264

Tel: +420 556 300 970

Mail: eshop@insportline.cz
reklamace@insportline.cz
servis@insportline.cz

Web: www.inSPORTline.cz

Datum prodeje:

Razítko a podpis prodejce:

Reklamace zboží



SK

Stores inSPORTline SK, s.r.o.

Centrála, reklamácie, servis: Električná 6471, Trenčín
911 01, SK

IČO: 46259317

DIČ: SK2023299729

Tel.: +421 917 700 098

Mail: objednavky@insportline.sk
reklamacie@insportline.sk
servis@insportline.sk

Web: www.inSPORTline.sk

Vrácení a výměna zboží do 30 dnů

