

W-TEC

UŽIVATELSKÝ MANUÁL – CZ IN 31033 Elektrická tříkolka se střechou W-TEC Tukago



SevenSport s.r.o., si vyhrazuje právo provést jakékoli změny a vylepšení svého produktu bez předchozího upozornění. Navštivte naši stránku www.insportline.cz, kde naleznete nejnovější verzi manuálu.

OBSAH

BEZPEČNOSTNÍ POKYNY	3
SPECIFIKACE	4
POPIS OVLÁDÁNÍ	4
POPIS DISPLEJE.....	5
RÁDIO	5
NASTAVENÍ SEDADLA	5
ZAPALOVÁNÍ A OVLADAČ	6
RUČNÍ BRZDA	6
NABÍJENÍ BATERIE	6
ČIŠTĚNÍ A ÚDRŽBA	7
VÝMĚNA PŘEVODOVÉHO OLEJE.....	7
PŘED JÍZDOU.....	7
BATERIE	8
OCHRANA ŽIVOTNÍHO PROSTŘEDÍ	8
ZÁRUČNÍ PODMÍNKY, REKLAMACE	8

BEZPEČNOSTNÍ POKYNY

- Před použitím si přečtěte manuál a uschovejte si jej pro budoucí potřebu.
- Před řízením se seznamte s místními předpisy a zákony. Věková hranice a použití se může lišit od daných států. Je odpovědností uživatele se nejprve seznámit se zákony. Vhodné pro osoby od 18 let.
- Produkt neupravujte ani nemodifikujte.
- Pokud se na přístroji objeví ostré hrany, okamžitě ukončete provoz vozíku.
- Nikdy neřidte pod vlivem alkoholu, prášků nebo drog.
- Před jízdou zkontrolujte funkčnost brzd a světel.
- Pravidelně kontrolujte tlak v pneumatikách.
- Jakýkoliv nový uživatel musí být seznámen s řízením a použitím vozíku.
- Nikdy neupravujte konstrukci nebo motor k navýšení výkonu, jakoukoliv úpravou ztrácíte nárok na záruku.
- Před jízdou si upravte zpětná zrcátka tak abyste viděli za sebe.
- Vždy se plně věnujte řízení.
- Během řízení nepoužívejte mobilní telefon nebo sluchátka.
- Před jízdou zkontrolujte stav baterie.
- Efektivita brzd se na mokřem povrchu snižuje, vždy brzděte pomalu a s předstihem.
- Náhlé brzdění může mít za následek ztrátu rovnováhy a pád.
- Před jízdou si nastavte sedadlo do pohodlné polohy a tak, abyste mohli pohodlně ovládat vozík.
- Jezděte plynule, vyhněte se náhlým změnám rychlosti.
- Vozík neparkujte nechráněný na dešti nebo přímém slunci.
- Nezastavujte se v prudkém kopci.
- Jezděte pouze po zpevněném terénu.
- Nenabíjejte vozík bez dozoru.
- Chraňte proti dešti a vodě.
- Nikdy nenechávejte vozík nastartovaný nebo s klíčkem v zapalování bez dozoru.
- Držte mimo dosah dětí, pokud se v okolí vyskytují děti, zabraňte neoprávněnému použití.
- Pokud chcete vozík používat v běžném silničním provozu, o jeho vhodnosti se poraďte s místními předpisy a zákony.
- Osoby s omezenou mobilitou musí být vždy doprovázeny další osobou.
- O zdravotní způsobilosti k řízení se poraďte se lékařem.
- Pokud dojde k náhlému zrychlení nebo zpomalení vozíku, nebo jakékoliv jiné abnormalitě, okamžitě zastavte jízdu.
- Za snížené viditelnosti mějte oblečenou reflexní vestu nebo oblečení s reflexními prvky.
- K nabíjení baterie používejte jen originální nabíječku.
- Nepoužívejte nabíječku, je-li poškozena

Vždy mějte správně nasazenou helmu!

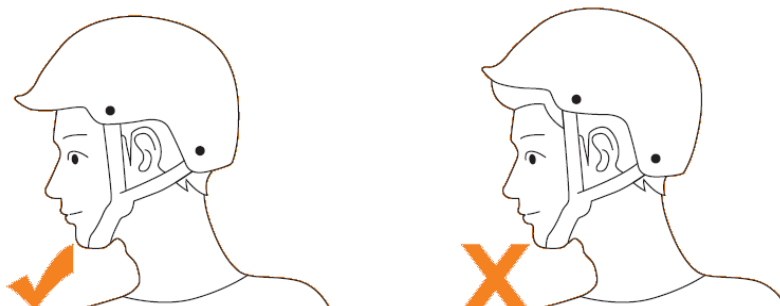

SPECIFIKACE

Rozměr	2250*1160*1480 mm	Max. náklon	15°
Světelná výška	150 mm	Max. rychlost	45 km/h
Hmotnost	335 kg	Dojezd	50 km
Nosnost	240 kg (3 jezdci)	Délka nabití	8-12 hod
Jmenovitý výkon	1500 W	Kola	Přední: 130/60-13
Brzdy	Kotoučová brzda		Zadní: 135/70-12
Baterie	72V 52Ah olověná		

POPIS OVLÁDÁNÍ

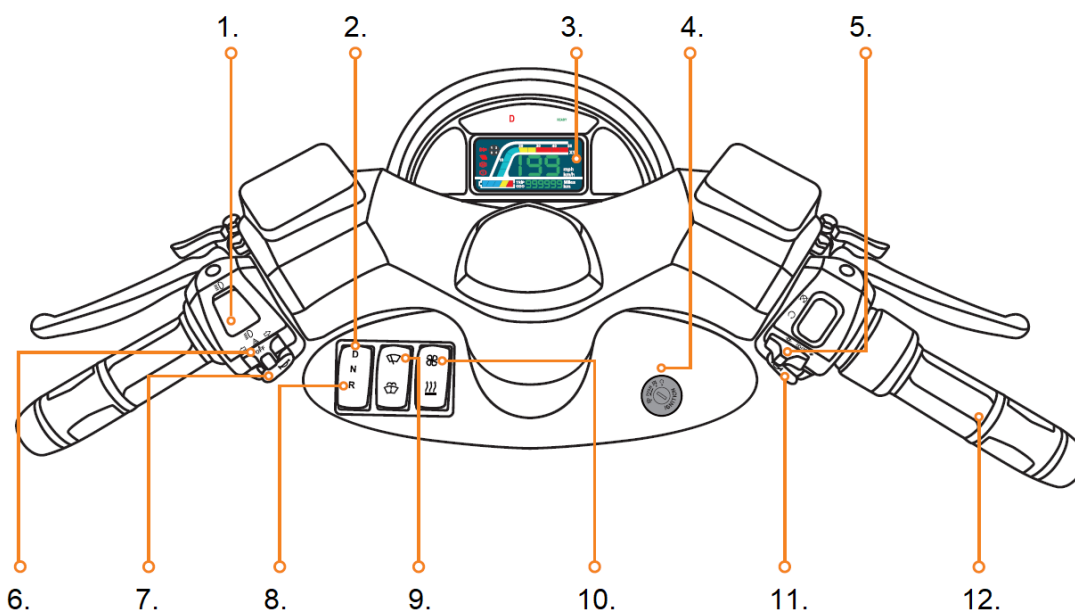

1. Dálková / potkávací světla	7. Klakson
2. Přepnutí jízdy dopředu	8. Couvání
3. Displej	9. Stěrače
4. Zapalování	10. Vyhřívání
5. Světla	11. Klakson
6. Blinky	12. Plyn

POPIS DISPLEJE

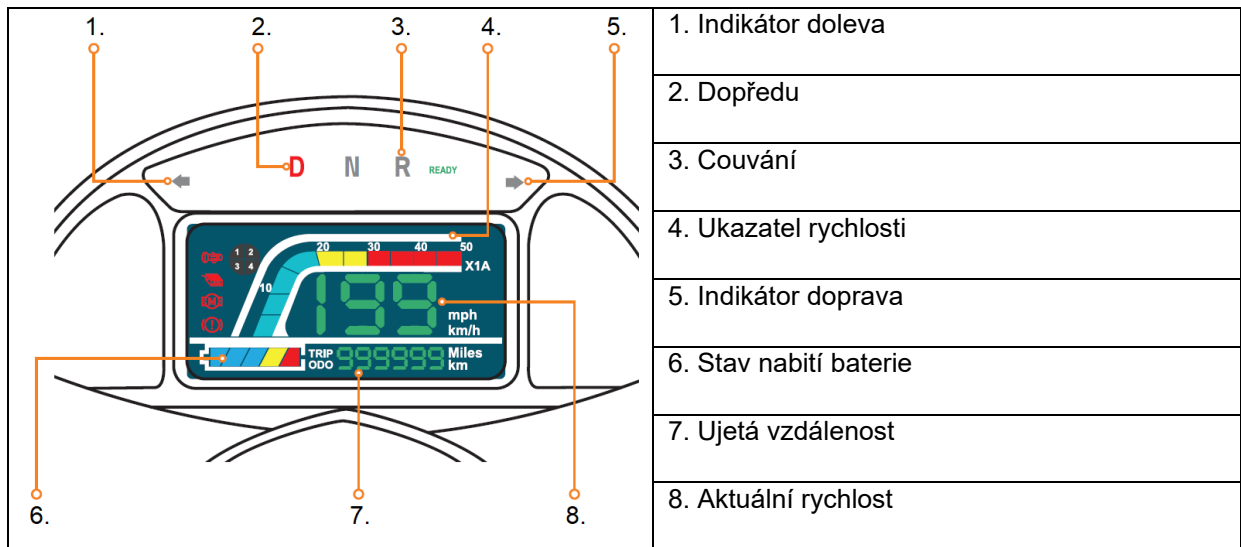

RÁDIO

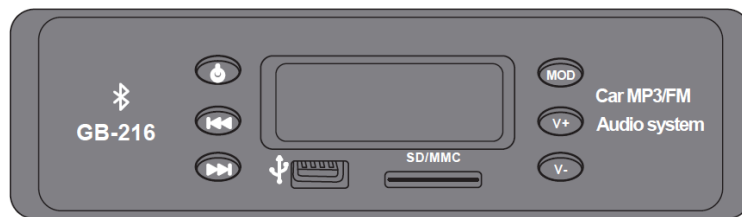

NASTAVENÍ SEDADLA

Opěrka zad

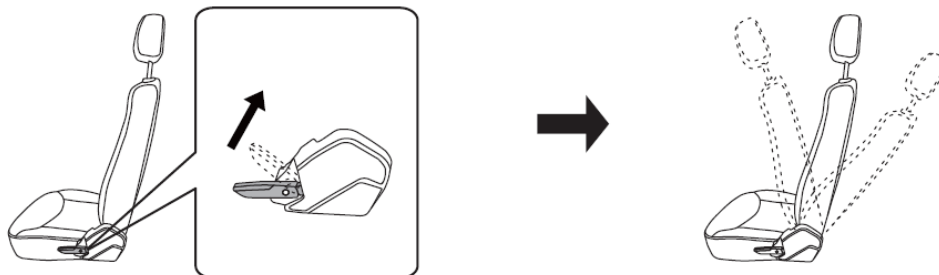

Posunutí sedadla

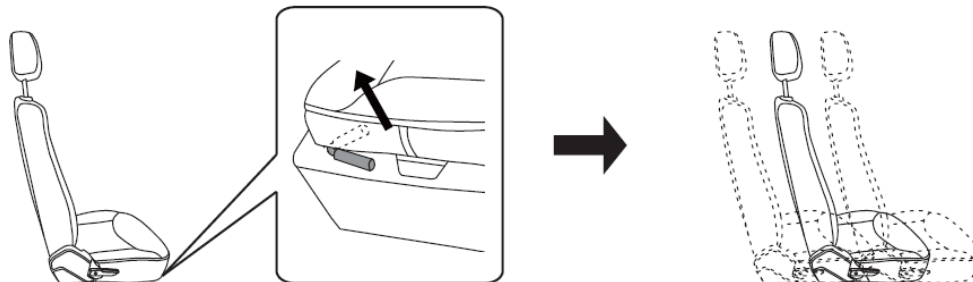

ZAPALOVÁNÍ A OVLADAČ

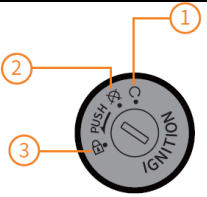
1. Otočte klíčem doprava pro nastartování	
2. Otočte klíčem doleva pro vypnutí	
3. Otočení doleva zamknete řízení	

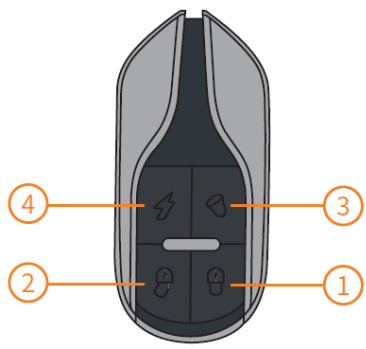
1. Zámek Stiskem aktivujete alarm	
2. Odemknutí Stiskem vypnete alarm	
3. Zvukové oznámení Stiskem se spustí zvukový signál	
4. Startování na dálku Do vzdálenosti 4 metrů můžete 2x stiskem spustit tříkolku	

RUČNÍ BRZDA

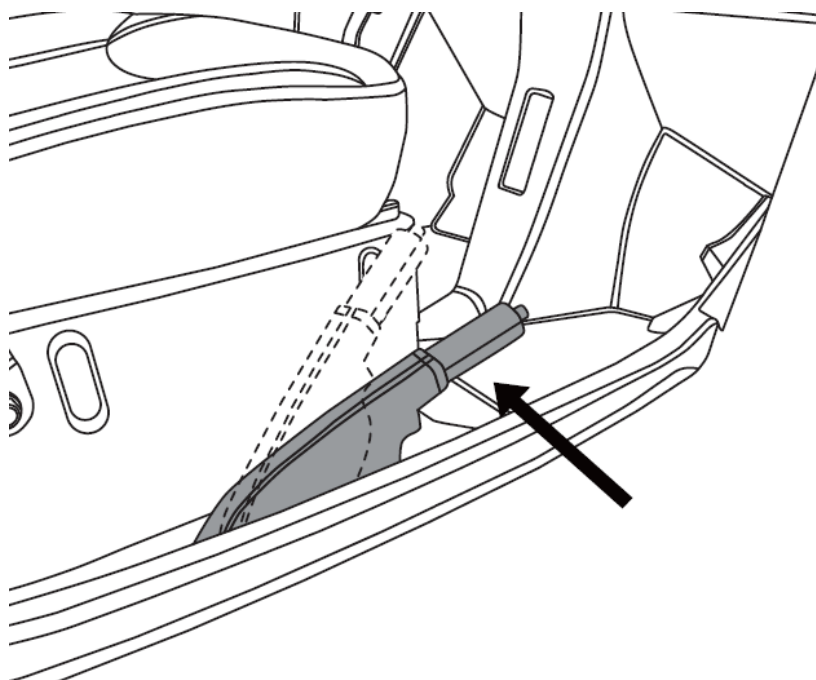

NABÍJENÍ BATERIE

Inteligentní nabíječka dodávaná k vozíku automaticky nabíječku odpojí, pokud je baterie nabitá na 100% - má ochranu proti přebití.

Nabíječku během nabíjení nikdy nepřikrývejte, jinak hrozí její poškození.

Nabíječka se může poškodit díky abnormálnímu vystavení vodě, nárazům apod. V tomto případě se na ní nevztahuje záruční lhůta. Nabíjejte vždy jen vypnutý vozík.

Nikdy nenabíjejte baterii jinou nabíječkou, než tou, která k vozíku patří. Jinak je zde vážné riziko poškození či zničení baterie.

Postup při nabíjení

1. Odejměte ochrannou krytku nabíjecího konektoru (zásuvky) a zasuňte do ní konektor (zástrčku) nabíječky.
2. Připojte nabíječku do elektrické sítě (230 V).
3. Proces nabíjení je funkční, pokud LED světlo na nabíječce svítí červeně. Po nabití baterie se LED světlo rozsvítí zeleně.
4. Po nabití baterie odpojte nabíječku z elektrické sítě a konektor nabíječky (zástrčku) z konektoru vozíku (zásuvky).
5. Pečlivě zavřete nabíjecí konektor na vozíku ochrannou krytkou.

ČIŠTĚNÍ A ÚDRŽBA

- Chraňte proti vodě a nadměrné vlhkosti, abyste se vyhnuli poškození vnitřního elektrického oběhu.
- Nepoužívejte agresivní čisticí prostředky.
- Nevystavujte extrémním teplotním podmínkám.
- Chraňte proti ostrým předmětům a hranám.
- Chraňte proti nárazům.
- Produkt sami neopravujte. Vždy kontaktujte servisní oddělení.

VÝMĚNA PŘEVODOVÉHO OLEJE

Pro výměnu převodového oleje použijte 130 ml, ASE85W-90 API GL 4 oleje.

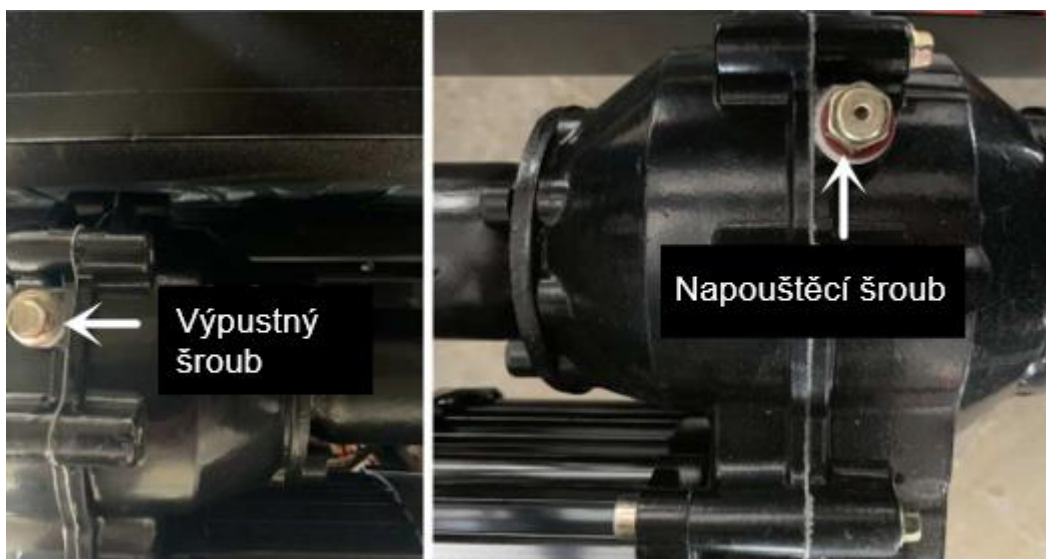

První výměna po ujetí 1000 km nebo do 2 let od data prodeje

Následující výměna po ujetí 5000 km nebo do 2 let od 1. výměny oleje

Další výměna oleje následuje buď po ujetí 5000 km nebo do 2 let od předchozí výměny oleje

Zkontrolujte stav oleje, případně vyměňte olej, pokud není vozík v provozu déle jak 4 měsíce

PŘED JÍZDOU

Před jízdou zkontrolujte následující:

- Funkčnost brzd, světel, pohyb a vůli řídicích aj.
- Zkontrolujte správný tlak v pneumatikách a jejich stav.
- Nastavte správnou polohu sedadla.
- Zkontrolujte stav nabití baterie.

BATERIE

Baterie s gelovým elektrolytem jsou bezúdržbové a jsou obecně považovány za stabilnější, bezpečnější a méně rizikové než baterie Li-ion, což zajišťuje bezpečný provoz i při dlouhodobém používání. Baterie jsou vysoce výkonné a mají nízké samočinné vybíjení. Baterii doporučujeme pravidelně dobíjet i v případě nepoužívání vozíku cca 1x za měsíc a skladovat je nabité na 60 – 80% kapacity.

V opačném případě může dojít k poškození baterie, které může způsobit kratší dojezd nebo v horším případě úplnou nefunkčnost. Pravidelným dobíjením prodlužujete životnost baterie. Před prvním použitím doporučujeme provést plné nabití baterie.

Upozornění ! Baterie nikdy nenechávejte vybité! Baterie dobíjejte vždy tak dlouho, dokud na nabíječe nesvítí indikace ukončení nabíjení.

Pro správnou funkčnost a bezpečné použití baterie se řiďte instrukcemi v manuálu. Pokud je baterie poškozená, uniká z ní kapalina nebo abnormální zápach přestaňte baterii ihned používat.

- Životnost baterie je limitována. Pokud používáte baterii, která přesahuje běžnou životnost, tak se může zvýšit frekvence nabíjení a snížit dojezd vozíku..
- Baterii neotvírejte ani nevhazujte do ohně. Do baterie nevkládejte cizí předměty.
- Ideální teplota pro nabíjení baterie je +10 °C až +30 °C.
- Pokud používáte baterii v chladném prostředí, její dojezd je nižší.
- Baterii sami neopravujte ani neupravujte.

OCHRANA ŽIVOTNÍHO PROSTŘEDÍ

Po uplynutí životnosti produktu nebo v případě, že by další oprava již byla ekonomicky nevýhodná, se výrobku zbavte v souladu s místními předpisy a šetrně k životnímu prostředí. Výrobek odnesete na nejbližší sběrné místo k tomu určené.

Předpisovou likvidací pomůžete zachovat cenné přírodní zdroje a napomůžete prevenci negativních dopadů na životní prostředí, případně na lidské zdraví. Pokud si nejste jisti, konzultujte věc s místně příslušnými odpovědnými orgány, aby nedošlo k porušení předpisů a následné sankci.

Baterie nevhazujte mezi běžný odpad, ale odevzdejte je na místa určená pro recyklaci.



ZÁRUČNÍ PODMÍNKY, REKLAMACE

Všeobecná ustanovení a vymezení pojmů

Tyto záruční podmínky a reklamační řád upravují podmínky a rozsah záruky poskytované prodávajícím na zboží dodávané kupujícím, jakož i postup při vyřizování reklamačních nároků uplatněných kupujícím na dodané zboží. Záruční podmínky a reklamační řád se řídí příslušnými ustanoveními zákona č. 89/2012 Sb., občanský zákoník a zákona č. 634/1992 Sb., o ochraně spotřebitele, ve znění pozdějších předpisů, a to i ve věcech těmito záručními podmínkami a reklamačním řádem nezmiňovaných.

Prodávajícím je společnost SEVEN SPORT s.r.o. se sídlem Kutnohorská 531, Štěrboholy Retail Park, 109 00, Praha 10, ČR, IČ: 26847264, zapsaná v obchodním rejstříku, vedeném Krajským soudem v Praze oddíl C, vložka 116888.

Vzhledem k platné právní úpravě se rozlišuje kupující, který je spotřebitelem a kupující, který spotřebitelem není.

„Kupující spotřebitel“ nebo jen „spotřebitel“ je osoba, která při uzavírání a plnění smlouvy nejedná v rámci své obchodní nebo jiné podnikatelské činnosti.

„Kupující, který není „spotřebitel“, je podnikatel, který nakupuje výrobky či užívá služby za účelem svého podnikání s těmito výrobky nebo službami. Tento kupující se řídí rámcovou kupní smlouvou a obchodními podmínkami v rozsahu, které se ho týkají.

Tyto záruční podmínky a reklamační řád jsou nedílnou součástí každé kupní smlouvy uzavřené mezi prodávajícím a kupujícím. Záruční podmínky a reklamační řád jsou platné a závazné, pokud v kupní smlouvě či v dodatku v této smlouvě či jiné písemné dohodě nebude stranami dohodnuto jinak.

Záruční podmínky

Záruční doba

Prodávající poskytuje kupujícímu záruku za jakost zboží v délce 24 měsíců, pokud ze záručního listu, faktury ke zboží, dodacího listu, příp. jiného dokladu ke zboží nevyplývá odlišná délka záruční doby poskytovaná prodávajícím. Zákonná délka záruky poskytovaná spotřebiteli není tímto dotčena.

Zárukou za jakost přejímá prodávající závazek, že dodané zboží bude po určitou dobu způsobilé pro použití k obvyklému, příp. smluvenému účelu a že si zachová obvyklé, příp. smluvené vlastnosti.

Baterie

Záruka 6 měsíců na životnost baterie – jmenovitá kapacita baterie neklesne pod 70% své celkové kapacity v průběhu 6 měsíců od prodeje produktu.

Záruční podmínky se nevztahují na závady vzniklé (pokud lze aplikovat na zakoupený produkt):

- zaviněním uživatele tj. poškození výrobku neodbornou repasí, nesprávnou montáží, nedostatečným zasunutím sedlové tyče do rámu, nedostatečným utáhnutím pedálů v klikách a klik ke středové ose
- nesprávnou údržbou
- mechanickým poškozením
- opotřebením dílů při běžném používání (např. gumové a plastové části, pohyblivé mechanismy, kloubové spoje, opotřebenění brzdových destiček/špalků, řetězu, pláštěů, kazety/vícekolčeka atd.)
- neodvratnou událostí, živelnou pohromou
- neodbornými zásahy
- nesprávným zacházením, či nevhodným umístěním, vlivem nízké nebo vysoké teploty, působením vody, neúměrným tlakem a nárazy, úmyslně pozměněným designem, tvarem nebo rozměry

Reklamační řád

Postup při reklamaci vady zboží

Kupující je povinen zboží, dodané prodávajícím prohlédnout co nejdříve po přechodu nebezpečí škody na zboží, resp. po jeho dodání. Prohlídku musí kupující provést tak, aby zjistil všechny vady, které je možné při přiměřené odborné prohlídce zjistit.

Při reklamaci zboží je kupující povinen na žádost prodávajícího prokázat nákup a oprávněnost reklamace fakturou nebo dodacím listem s uvedeným výrobním (sériovým) číslem, případně týmiž doklady bez sériového čísla. Neprokáže-li kupující oprávněnost reklamace těmito doklady, má prodávající právo reklamaci odmítnout.

Pokud kupující oznámí závadu, na kterou se nevztahuje záruka (např. nebyly splněny podmínky záruky, závada byla nahlášena omylem apod.), je prodávající oprávněn požadovat plnou úhradu nákladů, které vznikly v souvislosti s odstraňováním závady takto oznámené kupujícím. Kalkulace servisního zásahu bude v tomto případě vycházet z platného ceníku pracovních výkonů a nákladů na dopravu.

Pokud prodávající zjistí (testováním), že reklamovaný výrobek není vadný, považuje se reklamační za neoprávněnou. Proávající si vyhrazuje právo požadovat úhradu nákladu, které vznikly v souvislosti s neoprávněnou reklamací.

V případě, že kupující reklamuje vady zboží, na které se vztahuje záruka podle platných záručních podmínek prodávajícího, provede prodávající odstranění vady formou opravy, případně výměny vadného dílu nebo zařízení za bezvadné. Proávající je se souhlasem kupujícího oprávněn dodat výměnou za vadné zboží jiné zboží plně funkčně kompatibilní, ale minimálně stejných nebo lepších technických parametrů. Volba ohledně způsobu vyřízení reklamační dle tohoto odstavce náleží prodávajícímu.

Proávající vyřídí reklamaci nejpozději do 30 dnů od doručení vadného zboží, pokud nebude dohodnuta lhůta delší. Za den vyřízení se považuje den, kdy bylo opravené nebo vyměněné zboží předáno kupujícímu. Není-li prodávající s ohledem na charakter vady schopen vyříditi reklamaci v uvedené lhůtě, dohodne s kupujícím náhradní řešení. Pokud k takové dohodě nedojde, je prodávající povinen poskytnout kupujícímu finanční náhradu formou dobropisu.

**CZ
SEVEN SPORT s.r.o.**

Sídlo: Kutnohorská 531, Štěrboholy Retail Park,

109 00, Praha 10, ČR

Centrála: Dělnická 957, Vítkov, 749 01

Reklamace a servis: Čermenská 486, Vítkov 749 01

IČO: 26847264

DIČ: CZ26847264

Tel: +420 556 300 970

Mail: eshop@insportline.cz

reklamace@insportline.cz

servis@insportline.cz

Web: www.inSPORTline.cz

Datum prodeje:

Razítko a podpis prodejce:

Reklamace zboží



**SK
Stores inSPORTline SK, s.r.o.**

Centrála, reklamácie, servis: Električná 6471, Trenčín
911 01, SK

IČO: 46259317

DIČ: SK2023299729

Tel.: +421 917 700 098

Mail: objednavky@insportline.sk

reklamacie@insportline.sk

servis@insportline.sk

Web: www.inSPORTline.sk

Vrácení a výměna zboží do 30 dnů

