



UŽIVATELSKÝ MANUÁL

ELEKTRICKÁ KOLOBĚŽKA CITY BOSS T7 / V5 / V4



Elektrická koloběžka CITY BOSS T7 / V5 / V4

Děkujeme Vám, že jste si vybrali elektrickou koloběžku CITY BOSS.

Design elektrické koloběžky CITY BOSS naplňuje novou vizi ekologického světa.

Po třech letech vývoje, ladění každého detailu a testování jízdních vlastností, Vám představujeme elektrickou koloběžku, která se stane součástí Vašeho života.

Vybavená špičkovou technologií promění každou jízdu městem v nevšední zážitek.

OBSAH

| | |
|-------------------------------|----|
| Komponenty koloběžky | 3 |
| Bezpečnostní upozornění | 4 |
| Před první jízdou | 4 |
| Rozkládání koloběžky | 6 |
| Skládání koloběžky | 7 |
| Rozkládání a skládání řídítek | 8 |
| Popis displeje a tlačítek | 9 |
| Baterie a nabíječka | 11 |
| Jízdní instrukce | 12 |
| Údržba | 12 |
| Nefunkčnost koloběžky | 15 |
| Likvidace baterie | 15 |
| Záruční podmínky | 15 |
| Technické parametry | 16 |

Více informací a tento manuál ke stažení naleznete na www.cityboss.eu

Elektrická koloběžka CITY BOSS T7 / V5 / V4

KOMPONENTY KOLOBĚŽKY



- | | | |
|----------------------|--|----------------------------------|
| 1 Páčka zadní brzdy | 2 Spínač předního a zadního světla | 3 Přepínač směr. světel (jen T7) |
| 4 Spínač houkačky | 5 Multifunkční displej | 6 Páčka plynu |
| 7 Páčka přední brzdy | 8 Zajišťovací pojistky skládacího mechanismu říditek | |



- | | | |
|------------------------------|--------------------------|----------------------------------|
| 9 Zadní a brzdové světlo | 10 Zadní brzda | 11 Směrová světla (jen model T7) |
| 12 Motor | 13 Rychloupínací objímka | 14 Přední světlo |
| 15 Pojistka skládacího mech. | 16 Přední brzda | 17 Konektor pro nabíječku |
| 18 Stojánek | | |

BEZPEČNOSTNÍ UPOZORNĚNÍ

1. Koloběžka je určena pro přepravu jedné osoby. Doporučený věk je od 16 let. Zařízení taktéž není určeno pro lidi pokročilého věku nebo pro těhotné ženy.
2. Při jízdě noste helmu a další ochranné prostředky vč. obuvi.
3. Před první jízdou si vyzkoušejte ovládání koloběžky na volném prostranství.
4. Vyhněte se při jízdě nebezpečným manévřům či řízení jednou rukou.
5. Nejezděte do vody, oleje nebo po zmrzlém povrchu.
6. Nepoužívejte koloběžku ve větším mrazu než -5°C.
7. Neponořte koloběžku do vody hlubší než 3 cm. Mohlo by dojít ke zkratu baterie či motoru.
8. Pokud koloběžku delší dobu nepoužíváte, dobijte baterii na 100% kapacity.
9. Elektrická koloběžka CITY BOSS není schválena pro použití v běžném provozu na pozemních komunikacích.
10. Před používáním koloběžky se vždy ujistěte, že jejím provozováním neporušujete místní předpisy, zákony a nařízení. Pokud si nejste jisti, obraťte se na místní úřady.
11. Zkontrolujte si, zda veškeré díly dobře drží a že nejsou šrouby povoleny. Popř. je dotáhněte nebo se obraťte na servis.
12. Neprovádějte nedovolené úpravy nebo neschválenou údržbu, abyste nesnížili bezpečnost zařízení.
13. Pravidelně kontrolujte opotřebením výrobku. Opotřebené součástky ihned vyměňte.
14. Při údržbě a použití se striktně držte manuálu. Zařízení sami nerozebírejte.
15. Před každou jízdou zkontrolujte stav baterie. Je-li nedostatečně nabitá, jízdu nezačínějte.
16. Zařízení je výhradně pro osobní použití. Komerční využití není dovoleno.
17. Při jízdě po nepřilíživém povrchu mějte nohy uvolněny a kolena mírně pokrčená.
18. Ostatní aktivity (telefonování, poslech hudby) mohou citelně snížit Vaši pozornost při řízení.
19. Nepřekračujte max. nosnost.

PŘED PRVNÍ JÍZDOU

Před první jízdou zkontrolujte / nastavte:

Přední světlo

Světlo není z výroby na koloběžku z důvodu bezpečnosti při přepravě připevněno. Přišroubujte ho na rám, nastavte ho do správné polohy a dotáhněte upevňovací šroub.

Brzdové páčky

Brzdové páčky nastavte do takové polohy, aby se pohodlně stiskly a dotáhněte upevňovací šrouby objímek brzdových páček.

Displej

Uvolněte upevňovací šrouby objímky displeje a natočte displej tak, aby byl dobře viditelný a páčka plynu byla dobře ovladatelná - poté upevňovací šrouby dotáhněte. Z displeje odstraňte ochrannou fólii.

Rychloupínací objímku

Rychloupínací objímka na trupu řídítek by měla být seřízena tak, aby kladla při zavírání odpor a řídítka se při zatlačení shora nezasouvala dolů. Pokud je objímka příliš volná, otevřete jí, dotáhněte vroubenou matku na ose šroubu a objímku zavřete.

Brzdy

Brzdy jsou seřízené z výroby. Pokud vám nastavení mechanických (kotoučových) brzd nevyhovuje, můžete je seřídit - doporučujeme ale až po několika jízdách, až se brzdy zajedou:

a/ intenzita brzdění se nastavuje pomocí aretačního šroubu na brzdové páčce (1) či u brzdového mechanismu (2). Povolněním pojistné matky a vyšroubováním aretačního šroubu bude intenzita brzdění vyšší a opačně zašroubováním nižší. Pojistnou matku poté dotáhněte. Popř. můžete ještě povolit upevňovací šroub lanka (3), lanko posunout a šroub opět dotáhnout.

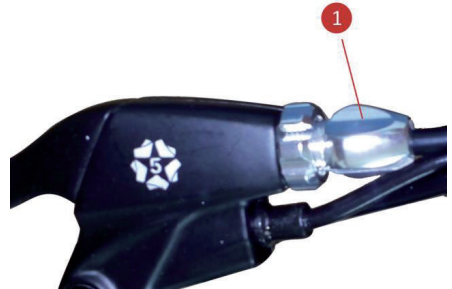

b/ vystředění brzdových destiček je možné upravit aretačními šrouby (4) na brzdovém mechanismu - jemně šrouby povolte, vystředte brzdu, aby byl brzdový kotouč uprostřed mezi destičkami, aretační šrouby dotáhněte. Destičky lze také vystředit středovým aretačním šroubem, který se nachází na vnitřní straně brzdy (viditelný po sundání brzdy).

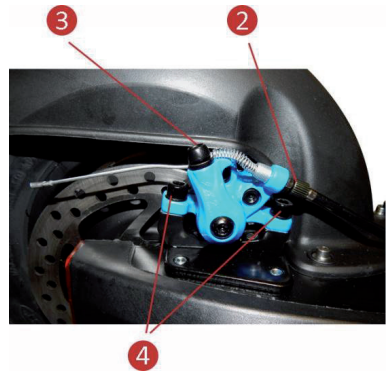

Vůli skládacího mechanismu řídítek

Řídítka mohou mít ve skládacím mechanismu drobnou vůli. Pokud je vůle příliš velká, lze jí pak upravit aretačním šroubem (5) umístěným v kloubu mechanismu (při sklopení řídítek je šroub viditelný). Jemným pootočením šroubu směrem ven se vůle sníží a naopak. Pokud je šroub vytočený příliš, nepůjdou řídítka složit - v tom případě je nutné šroub pootočit směrem dovnitř.

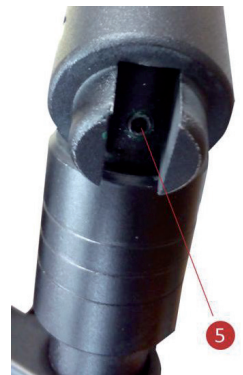

Tlak pneu

Optimální tlak v pneu je 45 - 50 p.s.i. / 3,1 - 3,4 baru.

Nabití baterie

Před první jízdou koloběžku nabijte na 100% kapacity - kontrolní LED na nabíječce svítí zeleně.

ROZKLÁDÁNÍ KOLOBĚŽKY

Koloběžka se díky rychlému a bezpečnému skládacímu mechanismu snadno přenáší a skladuje.

KROK 1

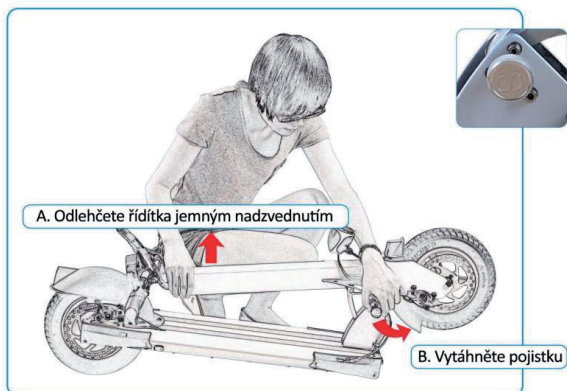

KROK 2

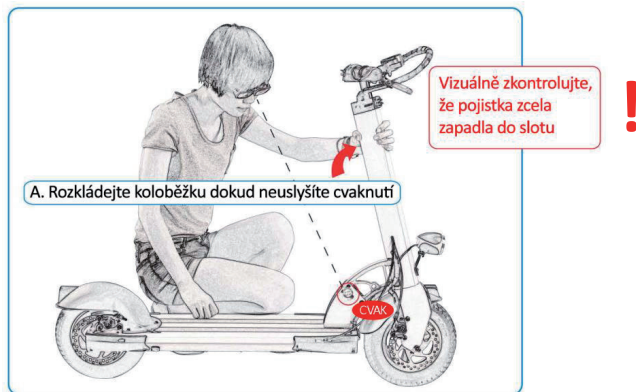

KROK 3



SKLÁDÁNÍ KOLOBĚŽKY

KROK 1



KROK 2

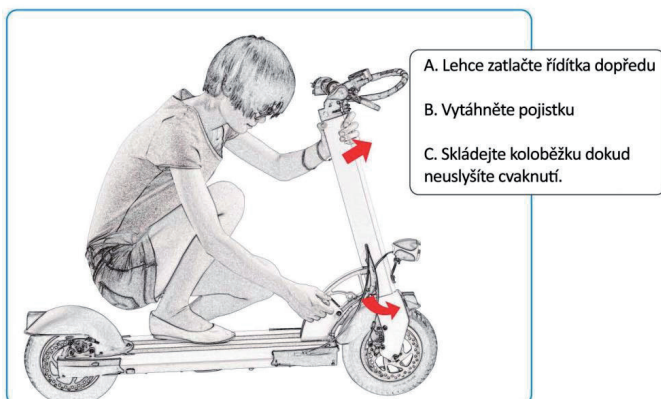

KROK 3

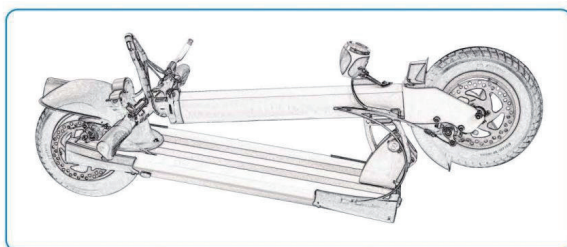

Částečná vůle v konstrukci skládacího mechanismu je potřebná a není považována za závadu.

ROZKLÁDÁNÍ A SKLÁDÁNÍ ŘÍDÍTEK

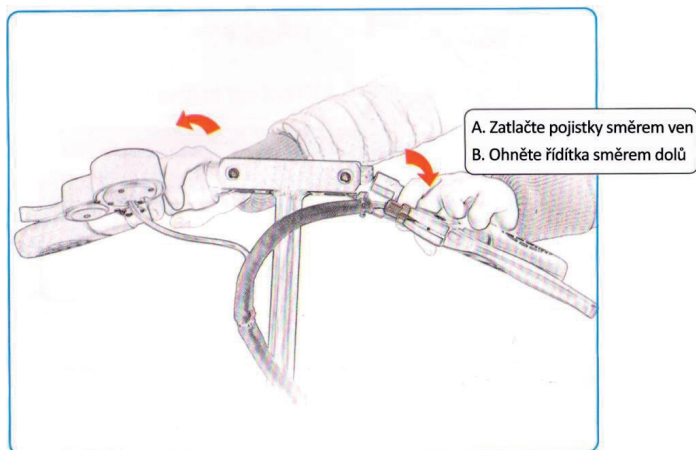
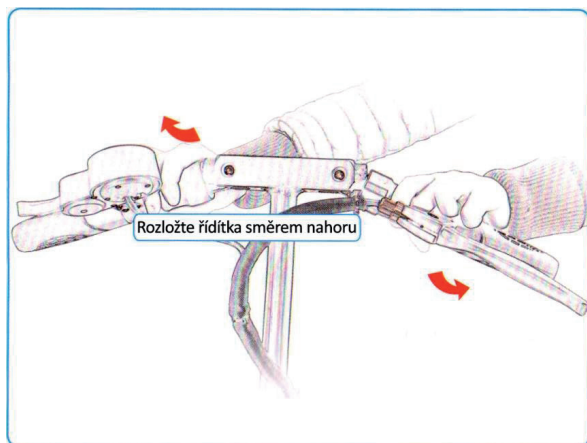

Pokud se pojistky posouvají ztuha, tlačte madla řídítek během posouvání pojistek směrem nahoru. Popř. také můžete pojistky promazat.

Správná funkce pojistek se může projevit až po několikátém použití.

Vůli v pojistkách lze také seřídít - viz. sekce Před první jízdou.

POPIS DISPLEJE A TLAČÍTEK



- | | | |
|----------------------------|------------------------------|---------------------------|
| 1 Aktuální rychlost | 2 Rychlostní stupeň | 3 Tlačítko funkcí |
| 4 Tlačítko zapnutí/vypnutí | 5 Páčka plynu | 6 Ukazatel nabití baterie |
| 7 Doba od zapnutí | 8 USB port (zezadu displeje) | |

Zobrazení hodnot při zapnutí

a/ aktuální rychlost v km/h

b/ rychlostní režim: 1 - pomalý; 2 - střední; 3 - rychlý (naposledy nastavený)

c/ ukazatel nabití baterie (ukazatel při jízdě kolísá dle aktuálního zatížení/příkonu motoru)

d/ doba od zapnutí displeje

e/ PAS: plynová páčka reaguje až po odrazu (pokud je koloběžka v klidu, plyn nereaguje)

Nastavení rychlostního režimu

Koloběžka je vybavena třemi rychlostními režimy, které upravují max. rychlost koloběžky. Při zapnutí displeje je nastaven naposledy používaný rychlostní režim.

Změna rychlostního režimu:

1. stisknete krátce tlačítko ON/OFF - číslo rychlostního režimu začne na displeji blikat
2. krátkým stiskem tlačítka MODE změníte rychlostní režim
3. pro uložení požadovaného režimu stisknete krátce ON/OFF nebo ponechte několik vteřin nastavené

Funkce displeje

Při krátkém stisku tlačítka MODE rotují funkce následovně:

- TRIP - ujetá vzdálenost v km od zapnutí - při dlouhém stisku tl. MODE se hodnota vynuluje
- ODO - celková ujetá vzdálenost v km
- CHA - bez funkce
- VOL - aktuální napětí baterie (během zatížení může kolísat)
- DST - bez funkce
- CH TIME - při přepnutí na tuto funkci se displej vypne až za 2 hodiny (čas se odpočítává); vhodné např. při nabíjení mobilního telefonu z USB portu
- TIME - doba od zapnutí displeje

Po 3 minutách nečinnosti se displej automaticky vypne (pokud není aktivován odpočet CH TIME).

Funkce tempomatu

Při udržení výkonu/rychlosti po dobu cca 6-10-ti vteřin se aktivuje tempomat - na displeji se zobrazí symbol . Tempomat udržuje výkon motoru (rychlost se může měnit např. v závislosti na členitosti terénu) bez toho, abyste museli držet plyn.





Funkce tempomatu se zruší stisknutím brzdy nebo páčky plynu. Symbol  se na displeji přestane zobrazovat.

USB port

Na zadní straně displeje se nachází USB port, kterým můžete při zapnuté koloběžce napájet/nabíjet např. mobilní telefon nebo tablet.

Chybová hlášení

Pokud má koloběžka závadu, může se na displeji zobrazit symbol vady:

-  vada brzdy (tento symbol se zobrazuje také vždy při stisknutí páčky brzdy - toto není považováno za vadu)
-  vada motoru
-  vada plynu
-  vada řídicí jednotky

Nastavení displeje

Na displeji lze upravit i tovární nastavení některých dalších funkcí koloběžky.

Zapněte displej a stiskněte na několik vteřin současně tlačítko ON/OFF a MODE. Krátkým stiskem MODE funkce přepínáte. Pro úpravu přednastavené hodnoty stiskněte krátce ON/OFF (hodnota začne klikat), poté krátkým stiskem MODE hodnotu zvýšíte nebo ON/OFF snížíte. Pro uložení nastavené hodnoty ponechte displej několik vteřin nečinný.

Přednastavené tovární hodnoty pro jednotlivé modely

| Funkce | T7 | V5 | V4 | Možnosti nastavení |
|--------|-----|-----|-----|---|
| P0 | 10 | 10 | 10 | Průměr kola v palcích. Není nutné měnit. |
| P1 | 430 | 415 | 315 | Ochrana podbití. NEMĚNIT - hrozí poškození či zničení baterie! |
| P2 | 18 | 18 | 18 | Seřízení zobrazované rychlosti. Vyšší hodnota = nižší rychlost. |
| P3 | 0 | 0 | 0 | Metoda měření rychlosti. NEMĚNIT. |
| P4 | 0 | 0 | 0 | Jednotka rychlosti. 0 = km/h; 1 = míle/h. |
| P5 | 1 | 1 | 1 | Funkčnost plynové páčky. 0 = plyn reaguje i u stojící koloběžky. |
| P6 | 1 | 1 | 1 | Tempomat. 0 = tempomat nebude funkční. |
| P7 | 0 | 0 | 0 | Zrychlování po startu. 1 = rychlé (není plynulé). |
| P8 | 100 | 100 | 100 | Omezení max. rychlosti. Nižší hodnota = nižší max. rychlost. |
| P9 | 2 | 2 | 2 | Účinnost elektronické brzdy. 1 = slabá; 0 = žádná. |

BATERIE A NABÍJEČKA

Každá elektrická koloběžka CITY BOSS má svou baterii a nabíječku. Každá koloběžka a její části mají také své sériové číslo.

Nikdy nenabíjete baterii jinou nabíječkou, než tou, která ke koloběžce patří! Jinak je zde vážné riziko poškození či zničení baterie. Naše společnost nezodpovídá za zničení baterie či nabíječky pokud tento pokyn nebudete dodržovat.

Lithiová baterie

Před prvním použitím koloběžky baterii nabijte na 100%.

Abyste měli jistotu dojezdu do svého cíle, doporučujeme dobít baterii na plnou kapacitu, pokud už na displeji ukazatel baterie při jízdě zobrazuje jen dva články.

Pokud koloběžku delší dobu nepoužíváte (déle než 2 měsíce), dobijte baterii na cca 100% kapacity.

Baterie má ochranu proti podbití. K podbití baterie může přesto dojít při dlouhém skladování (či při skladování v mrazu) bez průběžného dobíjení či během jízdy, kdy ukazatel displeje předtím zobrazoval nízkou kapacitu baterie, displej pak za jízdy náhle zhasne a vy znovu koloběžku zapnete a držíte plyn. Pokud z důvodu nízké kapacity baterie displej zhasne, jedná se o signál ochrany proti podbití - rozhodně poté znovu elektrickou koloběžku nezapínajte a nepokračujte v jízdě s plynem, jinak hrozí až zničení baterie.

Pokud podbitá baterie nereaguje ani po připojení na nabíječku, kontaktujte svého prodejce.

Baterie se také může poškodit díky abnormálnímu vystavení vodě, nárazům apod. V tom případě se na ní nevztahuje záruční lhůta.

Kontaktujte svého prodejce pokud:

- cítíte z baterie zvláštní zápach
- se baterie během jízdy nadměrně zahřívá
- se zdá, že z baterie teče kapalina

Nabíječka

Inteligentní nabíječka dodávaná ke koloběžce automaticky nabíječku odpojí, pokud je baterie nabitá na 100% - má ochranu proti přebití. Z důvodu bezpečnosti a optimální životnosti baterie nedoporučujeme nechat koloběžku připojenou k nabíječce po úplném nabití baterie.

Postup při nabíjení

1. Odejměte ochrannou krytku nabíjecího konektoru (zásuvky) umístěného na pravé straně nášlapu koloběžky a zasuňte do ní konektor (zástrčku) nabíječky.
2. Připojte nabíječku do elektrické sítě (220 V).
3. Proces nabíjení je funkční, pokud LED světlo na nabíječce svítí červeně. Po nabití baterie se LED světlo rozsvítí zeleně. **Pokud možno nabíjení po připojení nabíječky nepřerušujte a baterii nabijte do 100% kapacity.**
4. Po nabití baterie odpojte nabíječku z elektrické sítě a konektor nabíječky (zástrčku) z konektoru koloběžky (zásuvky).
5. Pečlivě zavřete nabíjecí konektor na koloběžce ochrannou krytkou.

Vždy nabíjejte baterii v suchém a odvětraném prostředí. Nabíječku během nabíjení nikdy nepřikrývejte, jinak hrozí její poškození. Nabíječka je určena pro používání v interiéru. Nabíječka se může poškodit díky abnormálnímu vystavení vodě, nárazům apod. V tomto případě se na ní nevztahuje záruční lhůta.

JÍZDNÍ INSTRUKCE

Před jízdou

1. Zvolte si volné prostranství.
2. Rozložte koloběžku dle předchozích instrukcí.
3. Nastavte si výšku řídítek.

Jízda

1. Stiskněte dlouze tlačítko ON/OFF , režim rychlosti je nastaven na naposledy používaný.
2. Dle situace si můžete nastavit různý rychlostní stupeň - viz. sekce Popis displeje a tlačítek.
3. Koloběžka je vybavena funkcí Bezpečného startu. Jednu nohu mějte na stupátku a druhou se odrazte od země, teprve pak plynule přidávejte plyn. Při zrychlování se nakloňte mírně dopředu. Pro lepší stabilitu mějte přední chodidlo natočené do směru jízdy a zadní chodidlo natočené v úhlu 70-90° k přednímu.
4. Pokud potřebujete zpomalit či se před vámi vyskytne během jízdy osoba či jiná překážka, stiskněte brzdovou páčku/páčky. Ta jednak odpojí motor a jednak koloběžku brzdí. Vždy nejdříve brzdíte zadní brzdou (levá páčka). Při brzdění se mírně nakloňte dozadu, budete tak chránit před nadměrným opotřebením skládací mechanismus rámu a řídítek.

Zastavení

Přidržením brzdové páky přerušíte napájení motoru a zastavíte. Před úplným zastavením položte jednu nohu na zem.

Vyhňte se prudkému brzdění, jinak hrozí nebezpečí smyku, nadměrné opotřebením pneu či nestabilní jízda.

Upozornění

Koloběžku nepoužívejte za deště či mrazu pod -5°C (při teplotách pod +5°C se zkracuje dojezdová vzdálenost až o 30%). Pokud je povrch mokrý, nedoporučujeme jezdit vyšší rychlostí než 10 km/h a prudce brzdít, jinak hrozí nebezpečí smyku.

ÚDRŽBA

Pneu

Pokud je duše nebo plášť poškozený či opotřebovaný, vyměňte ho za nový. Náhradní duše a plášť je dostupný u Vašeho prodejce. Každý měsíc také zkontrolujte šrouby na osách, zda nedošlo k jejich uvolnění - popř. je dotáhněte.

Výměna duše (pláště) u zadního kola

1. Ujistěte se, že je koloběžka odpojená od nabíječky a je vypnutý displej.
2. Položte koloběžku na vyvýšené místo (např. na židli) tak, aby byla kola ve vzduchu a koloběžka pevně držela na spodní části nášlapu.
3. Odšroubujte oba zadní plastové kryty.
4. Rozpojte konektor kabelu od motoru (na pravé straně).



5. Povolte matice na ose motoru. Zapamatujte si (vyfoťte) pořadí a umístění podložek na ose motoru.
6. Opatrně vyjměte zadní kolo vč. motoru z rámu - brzdový kotouč se vysune ze zadní brzdy.
7. Uvolněte šest šroubů (1) spojujících zadní ráfek a rozpojte ho.

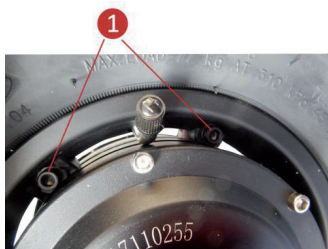

8. Vyjměte vadnou duši (plášť) a nahraďte jí za novou. Plášť orientujte dle šipky otáčení kola. Před spojením ráfku můžete duši částečně nahustit, aby se duše nedostala do spoje ráfku.
9. Dále pokračujte dle předchozích kroků v opačném pořadí. Rám si můžete při opětovném nasazování kola s motorem položit na bok. Kolo nasadte tak, aby přívodní kabel motoru směřoval k řídkům a zapadl do oblého výřezu v ose kola. Matice na ose pevně dotáhněte!
10. Nahustěte pneu na tlak 45 - 50 p.s.i. / 3,1 - 3,4 baru.

Výměna duše (pláště) u předního kola

1. Ujistěte se, že je koloběžka odpojená od nabíječky a je vypnutý displej.
2. Položte koloběžku na vyvýšené místo tak, aby byla kola ve vzduchu a koloběžka pevně držela na spodní části nášlapu.
3. Povolte matice na ose motoru. Zapamatujte si (vyfoťte) pořadí a umístění podložek na ose motoru.
4. Opatrně vyjměte přední kolo z rámu - brzdový kotouč se vysune z přední brzdy.
5. Uvolněte šest šroubů (1) spojujících ráfek a rozpojte ho. Vyjměte plášť s duší z předního ráfku a nahraďte ho za nový. Plášť orientujte dle šipky otáčení kola. Před spojením ráfku můžete duši částečně nahustit, aby se duše nedostala do spoje ráfku.
6. Dále pokračujte dle předchozích kroků v opačném pořadí.
7. Nahustěte pneu na tlak 45 - 50 p.s.i. / 3,1 - 3,4 baru.

Mazání

Doporučujeme promazat (např. olejem s příměsí silikonu) skládací mechanismus řídek každé 3 měsíce (nepoužívejte WD40).

Brzdy

Brzdové destičky se postupně opotřebovávají. Brzdy lze po určitém opotřebení dotáhnout - viz. sekce Před první jízdou. Pokud jsou brzdové destičky opotřebované, je třeba je vyměnit - pro náhradní díly kontaktujte Vašeho prodejce.

Postup výměny brzdových destiček

1. Vyšroubujte všechny šrouby u zadního blatníku.



2

1

2. Vyšroubujte aretační šrouby brzdy (1).

3. Vykloňte blatník (blatník nejde zcela odejmout kvůli kabelu zadního světla) a opatrně vyjměte zadní brzdu z brzdového kotouče.

4. Povolte šroub lanka (2).

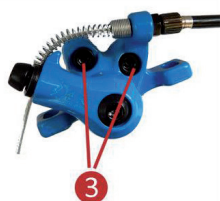

3



4

5. Odšroubujte dva šrouby spojující brzdu (3) a brzdu rozevřete.

6. Vyměňte brzdové destičky (4) a nahradte je za nové.

7. Dále pokračujte dle předchozích kroků v opačném pořadí.

8. Brzdu seřídte dle postupu viz. sekce Před první jízdou.

Baterie

Baterie má životnost min. 600 nabíjecích cyklů. Pokud je opotřebovaná baterie plně nabitá a přesto na koloběžce ujedete pouze polovinu vzdálenosti než při jejím pořízení, doporučujeme baterii vyměnit za novou.

Šrouby

Před každou jízdou zkontrolujte šrouby na koloběžce a popř. je dotáhněte.

Koloběžku nevystavujte dlouhodobě slunci, mrazu či velmi vlhkému prostředí. Koloběžku po použití očistěte.

NEFUNKČNOST KOLOBĚŽKY

Pokud koloběžka nefunguje správně, postupujte následovně:

- a/ zkontrolujte, zda je koloběžka zapnutá
- b/ zkontrolujte stav kapacity baterie na displeji
- c/ zkontrolujte, zda není koloběžka zabrzděná
- d/ zkontrolujte, zda se na displeji nezobrazuje chybové hlášení - viz. sekce Popis displeje a tlačítek.

Pokud výše uvedená kontrola nepomůže či jste závadu zjistili, kontaktujte svého prodejce.

LIKVIDACE BATERIE

Ekologická likvidace tohoto zařízení je zajištěna v rámci kolektivního systému ECOBAT (www.ecobat.cz). Recyklační poplatek je zahrnut v ceně výrobku.

ZÁRUČNÍ PODMÍNKY

Záruka je poskytována na součástky či dílenské zpracování koloběžky. Záruka se vztahuje pouze na koloběžky zakoupené od prodejce elektrických koloběžek CITY BOSS.

Na koloběžku a její komponenty je platná záruční lhůta 2 roky. Na obvyklé opotřebení (kapacita baterie, pneu apod.) se záruka nevztahuje.

Záruka se také nevztahuje na závady způsobené při:

- a/ komerčním používání výrobku, nehodě, zneužití, nedbalosti, nárazu, příliš vysoké teplotě či vlhkosti překračující povolené limity, nesprávné instalaci, nesprávném používání, nesprávné údržbě či úpravách koloběžky
- b/ používání výrobku v rozporu s návodem k použití
- c/ vadě zapříčiněné jiným vybavením či neoriginálními díly

Záruka nebude uznána, pokud byl výrobek rozebrán či opravován neoprávněnou osobou. Záruku uplatňujte u prodejce, u kterého jste koloběžku zakoupili.

Pro případné zasílání koloběžky na servis si uchovejte originální obal.

Koloběžka je certifikována dle ISO 12100:2010, EN 12184:2014 dle směrnice CE 2006/42/EC.

TECHNICKÉ PARAMETRY

| Model | T7 | V5 | V4L |
|------------------------------|----------------------------|----------------------------|----------------------------|
| Výkon | 700 W | 500 W | 400 W |
| Kapacita baterie | 18,2 Ah | 15,4 Ah | 13 Ah |
| Napětí | 52 V | 48 V | 36 V |
| Dojezd* | 45 km | 35 km | 25 km |
| Max. nosnost | 150 Kg | 150 Kg | 150 Kg |
| Max. rychlost | 35 km/h | 35 km/h | 30 km/h |
| Velikost pneu | 10 x 2,5" | 10 x 2,5" | 10 x 2,5" |
| Druh pneu | nafukovací | nafukovací | nafukovací |
| Hmotnost | 20,1 kg | 19,2 kg | 17,2 kg |
| Materiál rámu | slitina hliníku | slitina hliníku | slitina hliníku |
| Rozměry složené | 115 x 24 x 38 cm | 115 x 24 x 38 cm | 115 x 24 x 38 cm |
| Rozměry rozložené | 120 x 56 x 115 cm | 115 x 56 x 115 cm | 115 x 56 x 115 cm |
| Šířka nášlapu | 21 cm | 21 cm | 21 cm |
| Délka nášlapu | 50 cm | 50 cm | 50 cm |
| Výška nášlapu - horní | 16 cm | 16 cm | 16 cm |
| Výška nášlapu - světlá | 9 cm | 9 cm | 9 cm |
| Šířka řídicích - rozložených | 56 cm | 56 cm | 56 cm |
| Výška řídicích | 82 - 115 cm | 82 - 115 cm | 82 - 115 cm |
| Typ baterie | Li-Ion | Li-Ion | Li-Ion |
| Rychlost nabíjení | 7 - 8 h | 6 - 7 h | 5 - 7 h |
| Typ motoru | stejnoseměrný bezkartáčový | stejnoseměrný bezkartáčový | stejnoseměrný bezkartáčový |
| Max. otáčky motoru | 1500 / Min. | 1280 / Min. | 950 / Min. |
| Max. kroutící moment | 28 N.m. | 25 N.m. | 20 N.m. |
| Brzda přední | kotoučová | kotoučová | kotoučová |
| Brzda zadní | kotoučová | kotoučová | kotoučová |
| Skládací mechanismus | ano | ano | ano |
| Přední a zadní LED světlo | ano | ano | ano |
| Brzdové světlo | ano | ano | ano |
| Houkačka | ano | ano | ano |

* Závisí na hmotnosti jezdce, členitosti terénu, stylu jízdy, teplotě, opotřebení baterie, nahuštění pneu apod.

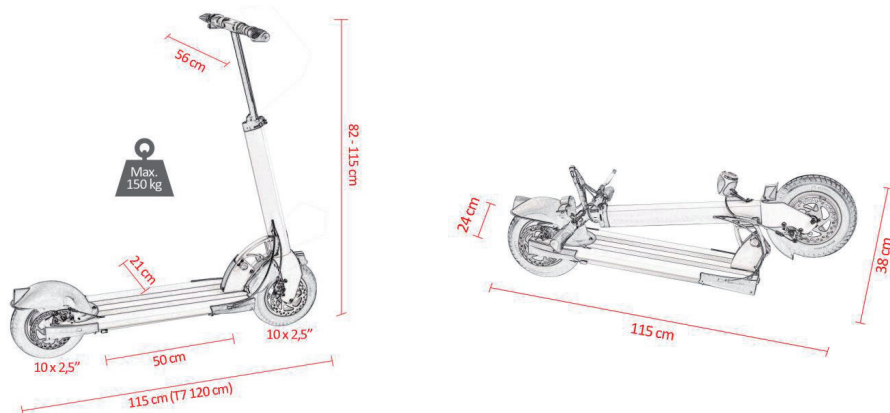



UŽÍVATEĽSKÝ MANUÁL

ELEKTRICKÁ KOLOBEŽKA CITY BOSS T7 / V5 / V4



Ďakujeme Vám, že ste si vybrali elektrickú kolobežku CITY BOSS.

Dizajn elektrickej kolobežky CITY BOSS naplňa novú víziu ekologického sveta.

Po troch rokoch vývoja, ladenia každého detailu a testovania jazdných vlastností, Vám predstavujeme elektrickú kolobežku, ktorá sa stane súčasťou Vášho života.

Vybavená špičkovou technológiou premení každú jazdu mestom na nevšedný zážitok.

OBSAH

| | |
|-----------------------------------|----|
| Komponenty kolobežky | 19 |
| Bezpečnostné upozornenie | 20 |
| Pred prvou jazdou | 20 |
| Rozkladanie kolobežky | 22 |
| Skladanie kolobežky | 23 |
| Rozkladanie a skladanie riadidiel | 24 |
| Popis displeja a tlačidiel | 25 |
| Batéria a nabíjačka | 27 |
| Jazdné inštrukcie | 28 |
| Údržba | 28 |
| Nefunkčnosť kolobežky | 31 |
| Likvidácia batérie | 31 |
| Záručné podmienky | 31 |
| Technické parametre | 32 |

Viac informácií a stiahnutie tohto manuálu nájdete na www.cityboss.eu

Elektrická kolobežka CITY BOSS T7 / V5 / V4

KOMPONENTY KOLOBEŽKY



- 1 Páčka zadnej brzdy 2 Spínač predného a zadného svetla 3 Prepínač smer. svetiel (len T7)
4 Spínač húkačky 5 Multifunkčný displej 6 Páčka plynu
7 Páčka prednej brzdy 8 Zaisťovacie poistky skladacieho mechanizmu riadidiel



- 9 Zadné brzdové svetlo 10 Zadná brzda 11 Smerové svetlá (len model T7)
12 Motor 13 Rýchloupínacia objímka 14 Predné svetlo
15 Poistka skladacieho mech. 16 Predná brzda 17 Konektor pre nabíjačku
18 Stojanček

BEZPEČNOSTNÉ UPOZORNENIE

1. Kolobežka je určená na prepravu jednej osoby. Doporučený vek je od 16 rokov. Zariadenie taktiež nie je určené pre osoby pokročilého veku alebo pre tehotné ženy.
2. Pri jazde noste helmu a ďalšie ochranné prostriedky vrátane obuvi.
3. Pred prvou jazdou si vyskúšajte riadenie kolobežky na voľnom priestranstve.
4. Pri jazde sa vyhňte nebezpečným manévrom či riadeniu jednou rukou.
5. Nejazdite do vody, oleja alebo po zamrznutom povrchu.
6. Nepoužívajte kolobežku vo väčšom mraze ako -5°C.
7. Neponorte kolobežku do vody hlbšej ako 3 cm. Mohlo by dôjsť ku skratu batérie či motora.
8. Pokiaľ kolobežku dlhšiu dobu nepoužívate, dobite batériu na 100% kapacity.
9. Elektrická kolobežka CITY BOSS nie je schválená na bežné používanie v premávke na pozemných komunikáciách.
10. Pred používaním kolobežky sa vždy uistite, že jej prevádzkovaním neporušujete miestne predpisy, zákony a nariadenia. Pokiaľ si nie ste istý, obráťte sa na miestne úrady.
11. Skontrolujte si, či všetky diely dobre držia a skrutky nie sú uvoľnené. Poprípade ich dotiahnite alebo sa obráťte na servis.
12. Neprevádzajte nedovolené úpravy alebo neschválenú údržbu, aby ste neznižili bezpečnosť zariadenia.
13. Pravidelne kontrolujte opotrebovanie výrobku. Opotrebované súčiastky ihneď vymeňte.
14. Pri údržbe a používaní sa striktnie držte manuálu. Zariadenie sami nerozoberajte.
15. Pred každou jazdou skontrolujte stav batérie. Pokiaľ je nedostatočne nabitá, jazdu nezačínajte.
16. Zariadenie slúži výhradne pre osobné použitie. Komerčné využitie nie je dovolené.
17. Pri jazde po nie príliš rovnom povrchu majte nohy uvoľnené a kolena mierne pokrčené.
18. Ostatné aktivity (telefonovanie) môžu citelne znížiť Vašu pozornosť pri riadení.
19. Neprekračujte max. nosnosť.

PRED PRVOU JAZDOU

Pred prvou jazdou skontrolujte/nastavte:

Predné svetlo

Svetlo nie je z výroby na kolobežku z bezpečnostných dôvodov pri preprave pripevnené. Priskrutkujte ho na rám, nastavte ho do správnej polohy a dotiahnite upevňovaciu skrutku.

Brzdové páčky

Brzdové páčky nastavte do takej polohy, aby sa pohodlne stlačili a dotiahnite upevňovacie skrutky objímok brzdových páčok.

Displej

Uvoľnite upevňovacie skrutky objímok displeja a natočte displej tak, aby bol dobre viditeľný a páčka plynu bola dobre ovládateľná - upevňovacie skrutky potom dotiahnite. Z displeja odstráňte ochrannú fóliu.

Rýchlopínacia objímka

Rýchlopínacia objímka na trupe riadidiel by mala byť nastavená tak, aby kládla pri zatváraní odpor a riadidlá sa pri zatláčaní zhora nezosúvali dole. Pokiaľ je objímka príliš voľná, otvorte ju, dotiahnite vrúbkovanú maticu na os skrutky a objímku zavrite.

Brzdy

Brzdy sú nastavené z výroby. Pokiaľ Vám nastavenie mechanických (kotúčových) brzd nevyhovuje, môžete ich nastaviť - odporúčame však až po niekoľkých jazdách kým sa brzdy zabehnú:

a/ intenzita brzdzenia sa nastavuje pomocou aretačnej skrutky na brzdovej páčke (1) alebo pri brzdovom mechanizme (2). Povolením poistnej matice a vyskrutkovaním aretačnej skrutky bude intenzita brzdzenia vyššia a opačne zaskrutkovaním bude nižšia. Poistnú maticu potom dotiahnite. Poprípade môžete ešte uvoľniť upevňovaciu skrutku lanka (3), lanko posunúť a skrutku opäť dotiahnuť.

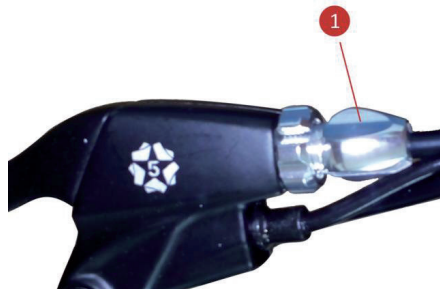

b/ vystredenie brzdových doštičiek je možné upraviť aretačnými skrutkami (4) na brzdovom mechanizme - jemne skrutky povolte, vystredte brzdú, aby bol brzdový kotúč uprostred medzi doštičkami, aretačnú skrutku dotiahnite. Doštičky možno tiež vystrediť stredovou aretačnou skrutkou, ktorá sa nachádza na vnútornej strane brzdy (viditeľná po odobraní brzdy).

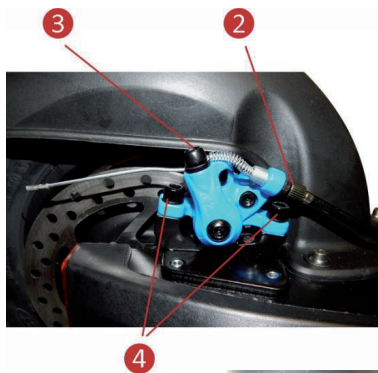

Vôľa skladacieho mechanizmu riadidiel

Riadidlá môžu mať v skladacom mechanizme drobnú vôľu. Pokiaľ je príliš veľká, môžete ju upraviť aretačnou skrutkou (5) umiestnenou v kĺbe mechanizmu (pri sklopení riadidiel je skrutka viditeľná). Jemným pootočením skrutky smerom von sa vôľa zníži a naopak. Pokiaľ je skrutka vytočená príliš, riadidlá sa nebudú dať zložiť - v tom prípade je nutné skrutku pootočiť smerom dovnútra.

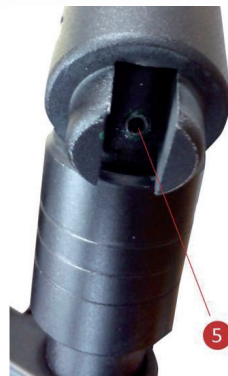

Tlak pneu

Optimálny tlak v pneu je 45 - 50 p.s.i. / 3,1 - 3,4 bar.

Nabitie batérie

Pred prvou jazdou kolobežku nabite na 100% kapacity - kontrolná LED na nabíjačke svieti na zeleno.

ROZKLADANIE KOLOBEŽKY

Kolobežka sa vďaka rýchlemu a bezpečnému skladaciemu mechanizmu ľahko prenáša a uskladňuje.

KROK 1

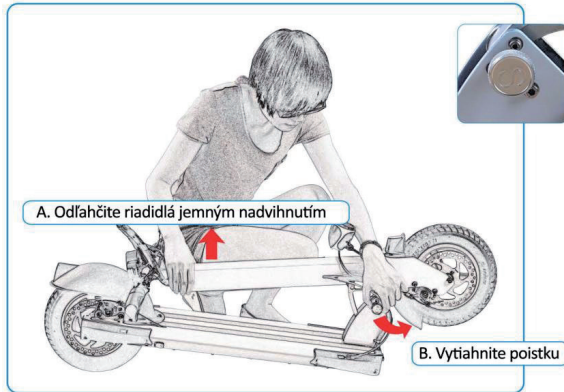

KROK 2

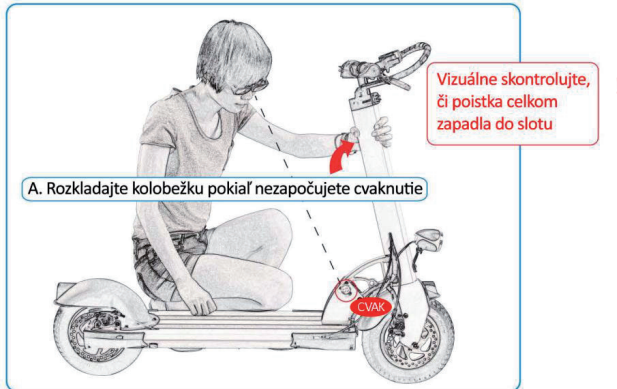

KROK 3



SKLADANIE KOLOBEŽKY

KROK 1

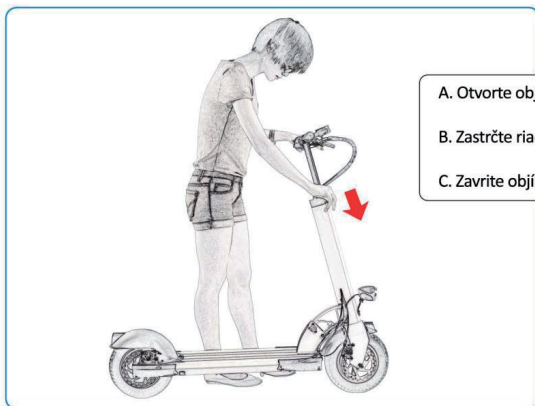

- A. Otvorte objímku
- B. Zastrčte riadidlá
- C. Zavrite objímku

KROK 2

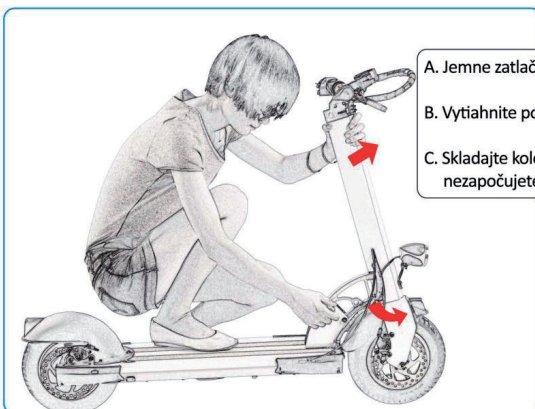

- A. Jemne zatlačte riadidlá dopredu
- B. Vytiahnite poistku
- C. Skladajte kolobežku pokiaľ nezapočujete cvaknutie

KROK 3

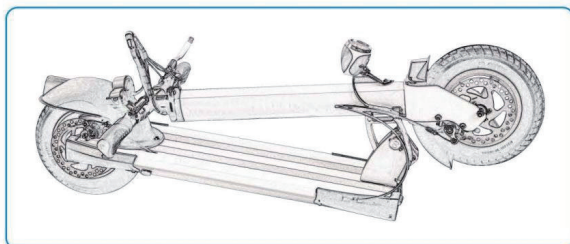

Čiastočná vôľa v konštrukcii skladacieho mechanizmu je potrebná a nie je považovaná za závalu.

ROZKLADANIE A SKLADANIE RIADIDIEL

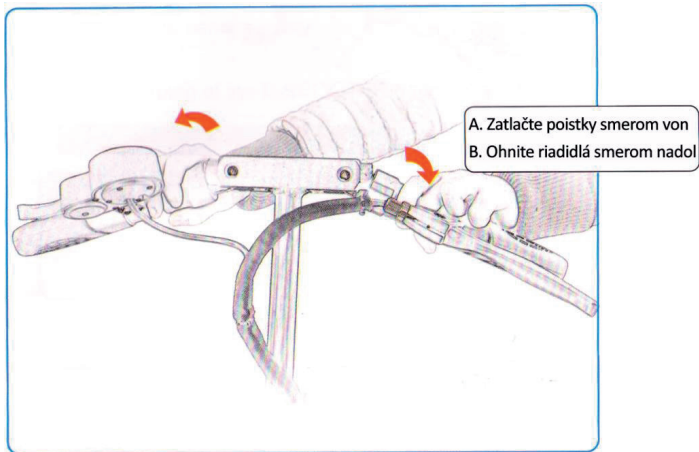
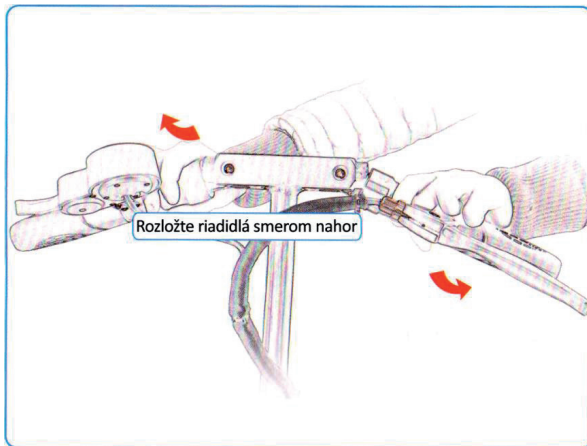

Pokiaľ sa poistky posávajú tuho, tlačte madlá riadidiel behom posúvania poistiek smerom nahor. Poprípade môžete taktiež poistky premasovať. Správna funkcia poistiek sa môže prejaviť až po niekoľkatom použití.

Vôľu v poistkách možno taktiež nastaviť – vid. Sekcia pred prvou jazdou.

POPIS DISPLEJA A TLAČIDIEL



- | | | |
|------------------------------|------------------------------|------------------------------|
| 1 Aktuálna rýchlosť | 2 Rýchlostný stupeň | 3 Tlačidlo funkcií |
| 4 Tlačidlo zapnutia/vypnutia | 5 Páčka plynu | 6 Ukazovateľ nabitia batérie |
| 7 Doba od zapnutia | 8 USB port (zozadu displeja) | |

Zobrazenie hodnôt pri zapnutí

a/ aktuálna rýchlosť v Km/h

b/ rýchlostný režim: 1-pomalý; 2-stredný; 3-rýchly (naposledy nastavený)

c/ ukazovateľ nabitia batérie (ukazovateľ pri jazde kolíše podľa aktuálneho zaťaženia/príkoneu motora)

d/ doba od zapnutia displeja

e/ PAS: plynová páčka reaguje až po odraze (pokiaľ je kolobežka v kľude, plyn neraguje)

Nastavenia rýchlostného režimu

Kolobežka je vybavená tromi rýchlostnými režimami, ktoré upravujú max. rýchlosť kolobežky.

Pri zapnutí displeja je nastavený naposledy používaný rýchlostný režim.

Zmena rýchlostného režimu:

1. Krátko stlačte tlačidlo ON/OFF - číslo rýchlostného režimu začne na displeji blikať
2. Krátkym stiskom tlačidla MODE zmeníte rýchlostný režim
3. Pre uloženie požadovaného režimu krátko stlačte ON/OFF alebo nechajte pár sekúnd nastavené

Funkcie displeja

Pri krátkom stisku MODE rotujú funkcie nasledovne:

- TRIP- prejdená vzdialenosť v km od zapnutia-pri dlhom stisku tlačidla MODE sa hodnota vynuluje
- ODO - celková prejdená vzdialenosť v km
- CHA - bez funkcie
- VOL - aktuálne napätie batérie (v priebehu zaťaženia môže kolísať)
- DST - bez funkcie
- CH TIME - pri prepnutí na túto funkciu sa displej vypne až na 2 hodiny (čas sa odpočítava); vhodné napríklad pri nabíjaní mobilného telefónu z USB portu
- TIME - doba od zapnutia displeja

Elektrická kolobežka CITY BOSS T7 / V5 / V4

Po 3 minútach nečinnosti sa displej automaticky vypne (pokiaľ nie je aktivovaný odpočet CH TIME).

Funkcia tempomatu

Pri udržaní výkonu/rýchlosti po dobu cca 6-10 sekúnd sa aktivuje tempomat-na displeji sa zobrazí symbol . Tempomat udržuje výkon motora (rýchlosť sa môže meniť napr. v závislosti od členitosti terénu), bez toho aby ste museli držať plyn.





Funkcia tempomatu sa zruší stisknutím brzdy alebo páčky plynu. Symbol  sa na displeji prestane zobrazovať.

USB port

Na zadnej strane displeja sa nachádza USB port, ktorým môžete pri zapnutej kolobežke napájať/nabíjať napr. mobilný telefón alebo tablet.

Chybové hlásenie

Pokiaľ má kolobežka závalu, môže sa na displeji zobraziť symbol závalu:

-  závala brzdy (tento symbol sa zobrazuje taktiež vždy pri stisknutej páčke brzdy-toto potom nie je považované za závalu)
-  závala motora
-  závala plynu
-  závala riadiacej jednotky

Nastavenia displeja

Na displeji možno upraviť aj továrenské nastavenia niektorých ďalších funkcií kolobežky. Zapnite displej a stlačte na niekoľko sekúnd súčasne tlačidlo ON/OFF a MODE. Krátkym stiskom MODE funkcie prepínate. Pre úpravu prednastavenej hodnoty stlačte krátko ON/OFF (hodnota začne klikať), potom krátkym stiskom MODE hodnotu zvýšite alebo ON/OFF znížite. Pre uloženie nastavenej hodnoty ponechajte displej niekoľko sekúnd nečinný.

Prednastavené továrenske hodnoty pre jednotlivé modely:

| Funkcia | T7 | V5 | V4 | Možnosti nastavenia |
|---------|-----|-----|-----|--|
| P0 | 10 | 10 | 10 | Priemer kolesa v palcoch. Nie je nutné meniť. |
| P1 | 430 | 415 | 315 | Ochrana podbitia. NEMENIŤ-HROZÍ POŠKODENIE ČI ZNIČENIE BATÉRIE! |
| P2 | 18 | 18 | 18 | Nastavené zobrazovanie rýchlosti. Vyššia hodnota=nižšia rýchlosť. |
| P3 | 0 | 0 | 0 | Metóda merania rýchlosti. NEMENIŤ. |
| P4 | 0 | 0 | 0 | Jednotka rýchlosti. 0=km/h; 1=míľa/h. |
| P5 | 1 | 1 | 1 | Funkčnosť plynovej páčky. 0=plyn reaguje aj u stojacej kolobežky. |
| P6 | 1 | 1 | 1 | Tempomat. 0 = tempomat nebude funkčný. |
| P7 | 0 | 0 | 0 | Zrýchľovanie po štarte. 1=rýchle (nie je plynulé). |
| P8 | 100 | 100 | 100 | Obmedzenie max. rýchlosti. Nižšia hodnota=nižšia max. rýchlosť. |
| P9 | 2 | 2 | 2 | Účinnosť elektronickej brzdy. 1 = slabá; 0 = žiadna. |

BATÉRIA A NABÍJAČKA

Každá elektronická kolobežka CITY BOSS má svoju batériu a nabíjačku. Každá kolobežka a jej časti majú taktiež svoje sériové číslo.

Nikdy nenabíjajte batériu inou nabíjačkou, než tou, ktorá ku kolobežke patrí! Inak hrozí vážne riziko nebezpečia či zničenia batérie. Naša spoločnosť nezodpovedá za zničenie batérie či nabíjačky pokiaľ tento pokyn nebudete dodržiavať.

Lítiová batéria

Pred prvým použitím kolobežky batériu nabijte na 100%. Aby ste mali istotu dojazdu do svojho cieľa, odporúčame dobiť batériu na plnú kapacitu najneskôr keď na displeji ukazovateľ batérie pri jazde zobrazuje už iba dva články. Pokiaľ kolobežku dlhšiu dobu nepoužívate (dlhšie než 2 mesiace), dobijte batériu na cca 100% kapacity.

Batéria má ochranu proti podbitiu. K podbitiu batérie môže napriek tomu dôjsť pri dlhom skladovaní (či pri skladovaní v mraze) bez priebežného dobíjania či behom jazdy, keď ukazovateľ displeja predtým zobrazoval nízku kapacitu batérie, displej potom za jazdy náhle zhasne, jedná sa o signál ochrany proti podbitiu-rozhodne potom opätovne elektrickú kolobežku nezapínajte a nepokračujte v jazde s plynom, inak hrozí až zničenie batérie.

Batéria sa taktiež môže poškodiť vďaka abnormálnemu vystavovaniu vode, nárazom a pod. V tom prípade sa na ňu nevzťahuje ani záručná lehota.

Kontaktujte svojho predajcu pokiaľ:

- cítite z batérie zvláštny zápach
- sa batéria behom jazdy nadmerne zahrieva
- sa zdá, že z batérie tečie kvapalina

Nabíjačka

Inteligentná nabíjačka dodávaná ku kolobežke automaticky nabíjačku odpojí, pokiaľ je batéria nabitá na 100%-má ochranu proti prebitiu. Z dôvodu bezpečnosti a optimálnej životnosti batérie ale neodporúčame nechať kolobežku pripojenú k nabíjačke po úplnom nabití batérie.

Postup pri nabíjaní

1. Odoberte ochrannú krytku nabíjacieho konektora (zásuvky) umiestneného na pravej strane nášľapu kolobežky a zasunite do nej konektor (zástrčku) nabíjačky.
2. Pripojte nabíjačku do elektrickej siete 220V.
3. Proces nabíjania je funkčný, pokiaľ LED svetlo na nabíjačke svieti na červeno. Po nabití batérie sa LED svetlo rozsvieti na zeleno.

Pokiaľ možno nabíjanie po pripojenie nabíjačky neprerušujte a batériu nabite do 100% kapacity.

4. Po nabití batérie odpojte nabíjačku z elektrickej siete a konektor nabíjačky (zástrčku) z konektora kolobežky (zásuvky).
5. Starostlivo zavrite nabíjací konektor na kolobežke ochrannou krytkou.

Vždy nabíjajte batériu v suchom a odvetranom prostredí. Nabíjačku behom nabíjania nikdy neprikrývajte, inak hrozí jej poškodenie. Nabíjačka je určená na používanie v interiéri. Nabíjačka sa môže poškodiť vďaka abnormálnemu vystavovaniu vode, nárazom a pod. V tom prípade sa na ňu nevzťahuje ani záručná lehota.

JAZDNÉ INŠTRUKCIE

Pred jazdou

1. Zvoľte si voľné priestranstvo.
2. Rozložte kolobežku podľa predchádzajúcich inštrukcií.
3. Nastavte si výšku riadidiel.

Jazda

1. Podržte dlhšie tlačidlo ON/OFF , režim rýchlosti je nastavený na posledný používaný.
2. Podľa situácie si môžete nastaviť rôzne rýchlostné stupne-vid. sekciu Popis displeja a tlačidiel.
3. Kolobežka je vybavená funkciou Bezpečného štartu. Jednu nohu majte na stupátku a druhou sa odrazte od zeme, až potom pridávajte plyn. Pri zrýchľovaní sa nakloňte mierne do predu. Pre lepšiu stabilitu majte predné chodidlo natočené do smeru jazdy a zadné chodidlo natočené v uhli 70-90° k prednému.
4. Pokiaľ potrebujete spomaliť alebo sa pred Vami vyskytne behom jazdy osoba či iná prekážka, stlačte brzdoú páčku/páčky. Tá jednak odpojí motor a jednak kolobežku brzdí. Vždy najprv brzdíte zadnou brzdou (ľavou páčkou). Pri brzdení sa mierne nakloňte dozadu, predídete tak nadmernému opotrebovaniu skladacieho mechanizmu rámu a riadidel.

Zastavenie

Pridržaním brzdovej páky prerušíte napájanie motora a zastavíte. Pred úplným zastavením položte jednu nohu na zem.

Vyhnete sa tak prudkému brzdzeniu, inak hrozí nebezpečenstvo šmyku, nadmerné opotrebovanie pneu či nestabilná jazda.

Upozornenie

Kolobežku nepoužívajte v daždi či v mrazoch pod -5°C (pri teplotách pod +5°C sa skrakuje dojazdová vzdialenosť až o 30%). Pokiaľ je povrch mokrý, neodporúčame jazdiť vyššou rýchlosťou ako 10 km/h a prudko brzdiť, inak hrozí nebezpečenstvo šmyku.

ÚDRŽBA

Pneu

Pokiaľ je duša alebo plášť poškodený či opotrebovaný, vymeňte ho za nový. Náhradná duša či plášť je dostupný u Vášho predajcu. Každý mesiac tak skontrolujte skrutky na osách, či nedošlo ku ich uvoľneniu –prípadne ich dotiahnite.

Výmena duše (plášťa) zadného kolesa

1. Uistite sa, že je kolobežka odpojená od nabíjačky a je vypnutý displej.
2. Položte kolobežku na vyvýšené miesto (napr. na stoličku) tak, aby boli kolesá vo vzduchu a kolobežka pevne držala na spodnej časti nášľapu.
3. Odskrutkujte oba zadné plastové kryty.
4. Rozpojte konektor káblu od motora (na pravej strane).



5. Povoľte matice na osi motora. Zapamätajte si (vyfoťte) poradie a umiestnenie podložiek na osi motora.
6. Opatrne vyberte zadné koleso vrátane motora z rámu –brzdový kotúč sa vysunie zo zadnej brzdy.
7. Uvoľnite šesť skrutiek (1) spájajúcich zadný ráfik a rozpojte ho.

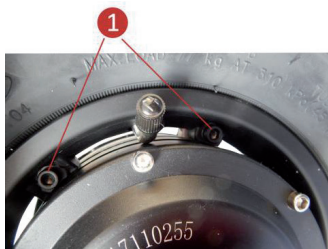

8. Vytiahnite vadnú dušu (plášť) a nahradte ju za novú. Plášť orientujte podľa šípky otáčania kolesa. Pred spojením ráfika môžete dušu čiastočne nahustiť, aby sa duša nedostala do spoja ráfika.
9. Ďalej pokračujte podľa predchádzajúcich krokov v opačnom poradí. Rám si môžete pri opätovnom nasadzovaní kolesá s motorom položiť na bok. Kolo nasadte tak, aby prívodný kábel motora smeroval k riadidlám a zapadol do oblého výrezu v osi kola. Matice na osi pevne dotiahnite!
10. Natlakujte pneu na tlak 45 - 50 p.s.i. / 3,1 - 3,4 bar.

Výmena duše (plášťa) predného kolesa

1. Uistite sa, že je kolobežka odpojená od nabíjačky a je vypnutý displej.
2. Položte kolobežku na vyvýšené miesto (napr. na stoličku) tak, aby boli kolesá vo vzduchu a kolobežka pevne držala na spodnej časti nášľapu.
3. Povoľte matice na osi motora. Zapamätajte si (vyfoťte) poradie a umiestnenie podložiek na osi motora.
4. Opatrne vyberte predné koleso z rámu - brzdový kotúč sa vysunie z predného rámu.
5. Uvoľnite šesť skrutiek (1) spájajúcich ráfik a rozpojte ho. Vyberte plášť s dušou z predného ráfiku a nahradte ho za nový. Plášť orientujte podľa šípky otáčania kolesa. Pred spojením ráfika môžete dušu čiastočne nahustiť, aby sa duša nedostala do spoja ráfika.
6. Ďalej pokračujte podľa predchádzajúcich krokov v opačnom poradí.
7. Natlakujte pneu na tlak 45 - 50 p.s.i. / 3,1 - 3,4 bar.

Mazanie

Odporúčame premazať (napr. olejom s prísadami silikonu) skladací mechanizmus riadidiel každé 3 mesiace (nepoužívajte WD40).

Brzdy

Brzdové doštičky sa postupne opotrebovávajú. Brzdy možno po určitom opotrebovaní dotiahnúť - vid. sekcia Pred prvou jazdou. Pokiaľ sú brzdové doštičky opotrebované, je potrebné ich vymeniť - pre náhradné diely kontaktujte Vášho predajcu.

Postup výmeny brzdových doštičiek

1. Vyskrutkujte všetky skrutky pri zadnom blátniku.



2

1

2. Vyskrutkujte aretačné skrutky brzdy (1).

3. Vykleňte blatník (blatník nejde úplne odňať kvôli káblu zadného svetla) a opatrne vyberte zadnú brzdú z brzdového kotúča.

4. Povoľte skrutku lanka (2).

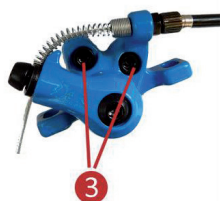

3



4

5. Odskrutkujte dve skrutky spájajúce brzdú (3) a brzdú roztvorte.

6. Vyberte brzdové doštičky (4) a nahradte ich za nové.

7. Ďalej pokračujte podľa predchádzajúcich krokov v opačnom poradí.

8. Brzdú nastavte podľa postupu vid. Sekcia pred prvou jazdou.

Batéria

Batéria má životnosť min. 600 nabíjajúcich cyklov. Pokiaľ je opotrebovaná batéria úplne nabitá a napriek tomu na kolobežke prejdete iba polovicu vzdialenosti než pri jej zaobstaraní, odporúčame batériu vymeniť za novú.

Skrutky

Pred každou jazdou skontrolujte skrutky na kolobežke a poprípade ich dotiahnite.

Kolobežku nevystavujte dlhodobo slnečnému žiareniu, mrazom či veľmi vlhkému prostrediu. Kolobežku po použití očistite.

NEFUNKČNOSŤ KOLOBEŽKY

Pokiaľ kolobežka nefunguje správne, postupujte nasledovne:

- a/ Skontrolujte, že je kolobežka zapnutá
- b/ Skontrolujte stav kapacity batérie na displeji
- c/ Skontrolujte, že kolobežka nie je zabrzdená
- d/ Skontrolujte, že sa na displeji nezobrazuje chybové hlásenie-vid. sekcia Popis displeja a tlačidiel

Pokiaľ vyššie uvedená kontrola nepomôže alebo ste závalu zistili, kontaktujte svojho predajcu.

LIKVIDÁCIA BATÉRIE

Použitá batéria sa nepovažuje za odpad domácnosti. Je považovaná za chemický odpad a musí byť zlikvidovaná ekologickým spôsobom. Odneste jej do zberného kontajnera pre elektroodpad alebo do zberného dvora.

ZÁRUČNÉ PODMIENKY

Záruka je poskytovaná na súčiastky či továrenské spracovanie kolobežky. Záruka sa vzťahuje iba na kolobežky zakúpené od predajcu elektrických kolobežiek CITY BOSS.

Na kolobežku a jej komponenty je platná záručná lehota 2 roky. Na obvyklé opotrebovanie (kapacita batérie, pneu a pod.) sa záruka nevzťahuje.

Záruka sa taktiež nevzťahuje na závady spôsobené pri:

- a/ komerčnom používaní výrobku, nehode, zneužití, nedbalosti, náraze, príliš vysokej teplote či vlhkosti prekračujúcej povolené limity, nesprávnej inštalácií, nesprávnom používaní, nesprávnej údržbe či úpravach kolobežky
- b/ používaní výrobku v rozpore s návodom na použitie
- c/ vade zapríčinennej iným vybavením či neoriginálnymi dielmi

Záruka nebude uznaná, pokiaľ bol výrobok rozobraný či opravovaný nesprávnou osobou. Záruka platí u predajcu, u ktorého ste si kolobežku zakúpili.

Pre prípadné zasielanie kolobežky na servis si uchovajte originálny obal.

Kolobežka je certifikovaná podľa ISO 12100:2010, EN 12184:2014 podľa smernice CE 2006/42/EC.

TECHNICKÉ PARAMETRE

| Model | T7 | V5 | V4L |
|-----------------------------|--------------------------|--------------------------|--------------------------|
| Výkon | 700 W | 500 W | 400 W |
| Kapacita batérie | 18,2 Ah | 15,4 Ah | 13 Ah |
| Napätie | 52 V | 48 V | 36 V |
| Dojazd* | 45 km | 35 km | 25 km |
| Max. nosnosť | 150 Kg | 150 Kg | 150 Kg |
| Max. rýchlosť | 35 km/h | 35 km/h | 30 km/h |
| Veľkosť pneu | 10 x 2,5" | 10 x 2,5" | 10 x 2,5" |
| Druh pneu | nafukovací | nafukovací | nafukovací |
| Hmotnosť | 20,1 kg | 19,2 kg | 17,2 kg |
| Materiál rámu | zliatina hliníka | zliatina hliníka | zliatina hliníka |
| Rozmery zložené | 115 x 24 x 38 cm | 115 x 24 x 38 cm | 115 x 24 x 38 cm |
| Rozmery rozložené | 120 x 56 x 115 cm | 115 x 56 x 115 cm | 115 x 56 x 115 cm |
| Šírka nášľapu | 21 cm | 21 cm | 21 cm |
| Dĺžka nášľapu | 50 cm | 50 cm | 50 cm |
| Výška nášľapu-horná | 16 cm | 16 cm | 16 cm |
| Výška nášľapu-svetlá | 9 cm | 9 cm | 9 cm |
| Šírka riadidiel-rozložených | 56 cm | 56 cm | 56 cm |
| Výška riadidiel | 82 - 115 cm | 82 - 115 cm | 82 - 115 cm |
| Typ batérie | Li-Ion | Li-Ion | Li-Ion |
| Rýchlosť nabíjania | 7 - 8 h | 6 - 7 h | 5 - 7 h |
| Typ motora | jednosmerný bezkartáčový | jednosmerný bezkartáčový | jednosmerný bezkartáčový |
| Max. otáčky motora | 1500 / Min. | 1280 / Min. | 950 / Min. |
| Max. otáčací moment | 28 N.m. | 25 N.m. | 20 N.m. |
| Brzda predná | kotúčová | kotúčová | kotúčová |
| Brzda zadná | kotúčová | kotúčová | kotúčová |
| Skladací mechanizmus | áno | áno | áno |
| Predné a zadné LED svetlo | áno | áno | áno |
| Brzdové svetlo | áno | áno | áno |
| Húkačka | áno | áno | áno |

*Závisí na hmotnosti jazdca, členitosti terénu, štýlu jazdy, teplote, opotrebovaní batérie, natlakovaní pneu a pod.

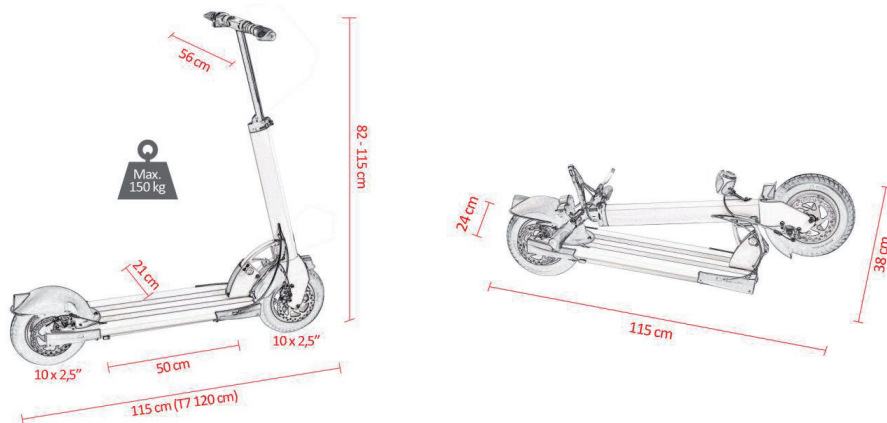



BENUTZERHANDBUCH

ELEKTROROLLER CITY BOSS T7 / V5 / V4



Danke, dass Sie den Elektroroller CITY BOSS gewählt haben.

Das Design des Elektrorollers CITY BOSS trifft auf eine neue Vision der ökologischen Welt.

Nach drei Jahren der Entwicklung, der Feinabstimmung jedes Details und dem Testen der Fahreigenschaften, stellen wir Ihnen einen Elektroroller vor, der Teil Ihres Lebens sein wird. Ausgestattet mit modernster Technik verwandelt er jede Stadtfahrt in ein unvergessliches Erlebnis.

INHALT

| | |
|--|----|
| Komponenten des Rollers | 35 |
| Sicherheitswarnungen | 35 |
| Vor der ersten Fahrt | 36 |
| Aufklappen des Rollers | 38 |
| Zusammenklappen des Rollers | 39 |
| Aufklappen und Zusammenklappen des Lenkers | 40 |
| Beschreibung des Displays und der Tasten | 41 |
| Batterie und Ladegerät | 43 |
| Fahrhinweise | 44 |
| Wartung | 45 |
| Roller Fehlfunktion | 47 |
| Batterieentsorgung | 47 |
| Garantiebedingungen | 47 |
| Technische Parameter | 48 |

Weitere Informationen finden Sie unter www.cityboss.eu

Elektroroller CITY BOSS T7 / V5 / V4

KOMPONENTEN DES ROLLERS



- | | | |
|------------------------|---|----------------------------|
| 1 Hinterradbremsehebel | 2 Vorderer und hinterer Lichtschalter | 3 Blinkerschalter (nur T7) |
| 4 Hupenschalter | 5 Multifunktionsdisplay | 6 Gashebel |
| 7 Vorderer Bremsehebel | 8 Verriegelungsmechanismus für den Klappmechanismus des Lenkers | |



- | | | |
|------------------------|----------------------|-------------------------------------|
| 9 Rück- und Bremslicht | 10 Hinterradbremse | 11 Richtungslichter (nur Modell T7) |
| 12 Motor | 13 Schnellspannhülse | 14 Frontlicht |
| 15 Sicherung | 16 Vorderradbremse | 17 Ladegerät-Anschluss |
| 18 Ständer | | |

SICHERHEITSWARNUNGEN

1. Der Roller ist für den Transport einer Person konzipiert. Das empfohlene Alter ist ab 16 Jahre . Das Gerät ist auch nicht für Personen im fortgeschrittenen Alter oder für Schwangere geeignet.

2. Benutzen Sie einen Helm und andere Schutzausrüstung incl. Schuhe immer während der Fahrt.
3. Test Sie vor der ersten Fahrt den Roller auf freien Gelände.
4. Vermeiden Sie gefährliche Manöver oder Fahren mit einer Hand.
5. Fahren Sie nicht ins Wasser, Öl oder auf gefrorene Oberfläche.
6. Verwenden Sie keinen Elektroroller bei Frost unter - 5 ° C.
7. Tauchen Sie den Elektroroller nicht tiefer als 3 cm ins Wasser . Dies könnte einen Kurzschluss der Batterie oder des Motors verursachen.
8. Wenn Sie den Roller längere Zeit nicht benutzen, laden Sie den Akku auf 100% der Kapazität auf.
9. Der CITY BOSS Elektroroller ist nicht für den Einsatz im konventionellen Straßenverkehr zugelassen.
10. Bevor Sie den Elektroroller benutzen, vergewissern Sie sich, dass Sie die örtlichen Gesetze, Vorschriften und Verordnung nicht verletzen, indem Sie ihn bedienen. Wenn Sie nicht sicher sind, wenden Sie sich an Ihre lokalen Behörden.
11. Überprüfen Sie, dass alle Teile sicher sind und dass die Schrauben fest sitzen. Bzw. ziehen Sie sie fest oder kontaktieren Sie eine Werkstatt.
12. Nehmen Sie keine unbefugten Änderungen oder nicht autorisierte Wartungsarbeiten vor, um die Sicherheit Ihres Geräts nicht zu verringern.
13. Überprüfen Sie regelmäßig den Verschleiß des Produkts. Verschleißene Teile sofort austauschen.
14. Bewahren Sie das Handbuch immer für Wartung und Gebrauch auf. Zerlegen Sie das Gerät nicht selbst.
15. Überprüfen Sie den Batteriestatus vor jeder Fahrt. Wenn die Batterie nicht ausreichend aufgeladen ist, fahren Sie nicht weiter.
16. Das Gerät ist nur für den persönlichen Gebrauch bestimmt. Kommerzielle Nutzung ist nicht erlaubt.
17. Wenn Sie auf einer nicht ebenen Fläche fahren, halten Sie Ihre Füße entspannt und die Knie leicht gebeugt.
18. Andere Aktivitäten (Anrufe tätigen, Musik hören) können Ihre Aufmerksamkeit erheblich reduzieren.
19. Überschreiten Sie nicht die max. Tragkraft.

VOR DER ERSTEN FAHRT

Vor der ersten Fahrt überprüfen / anpassen:

Frontlicht

Das Frontlicht ist aus Gründen der Transportsicherheit nicht werkseitig am Roller angebracht. Schrauben Sie es an den Rahmen, stellen Sie es in die richtige Position und ziehen Sie die Befestigungsschraube fest.

Bremshebel

Die Bremshebel in eine Position bringen, in der die Befestigungsschrauben der Bremshebelsperre einrasten und festgezogen werden.

Display

Lösen Sie die Befestigungsschrauben des Display-Sockels und drehen Sie das Display so, dass es gut sichtbar und der Gashebel gut zu betätigen ist. Ziehen Sie dann die Befestigungsschrauben fest. Entfernen Sie den Schutzfilm vom Display .

Schnellspannhülse

Die Schnellspannhülse am Lenkerrumpf sollte so eingestellt werden, dass ein Widerstand in die Schließposition gebracht wird und der Lenker beim Drücken nicht nach unten rutscht. Wenn die Hülse zu locker ist, öffnen Sie sie, ziehen Sie die Überwurfmutter auf der Schraubenachse fest und schließen Sie die Hülse.

Bremsen

Die Bremsen sind werkseitig eingestellt. Wenn Ihnen die mechanischen (Scheiben-) Bremseneinstellung nicht passt, können Sie sie einstellen - wir empfehlen das nach ein paar Fahrten, damit sich die Bremsen einfahren :

a/ Die Bremsstärke wird mit einer Spindelschraube am Bremshebel (1) oder am Bremsmechanismus (2) eingestellt. Durch Freigabe der Kontermutter und Lösen der Konterschraube wird die Bremsstärke höher und umgekehrt niedriger. Dann ziehen Sie die Sicherheitsmutter fest. Bzw. können Sie die Kabelfixierungsschraube noch lösen (3), das Kabel bewegen und die Schraube wieder anziehen.

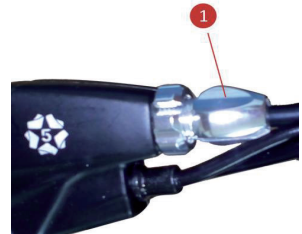

b/ Das Zentrieren der Bremsbeläge kann durch die Feststellschrauben (4) am Bremsmechanismus eingestellt werden - lockern Sie die Schrauben, zentrieren Sie die Bremse, so dass die Bremsscheibe zwischen den Platten zentriert ist, ziehen Sie die Sicherungsschrauben fest.

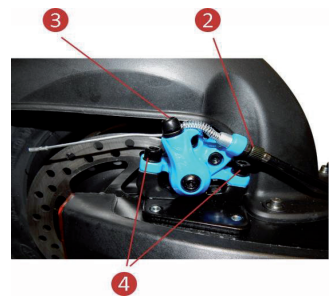

Klappmechanismus des Lenkers

Der Lenker kann im Klappmechanismus ein kleines Spiel haben. Wenn das Spiel zu groß ist, kann es mit der Feststellschraube (5), die sich im Gelenk des Mechanismus befindet, eingestellt werden (wenn der Lenker gekippt ist, ist der Bolzen sichtbar). Durch leichtes Drehen des Bolzens nach außen wird der Abstand verringert und umgekehrt. Wenn der Bolzen zu weit gedreht wird, kann der Lenker nicht heruntergeklappt werden - in diesem Fall muss die Schraube nach innen gedreht werden.

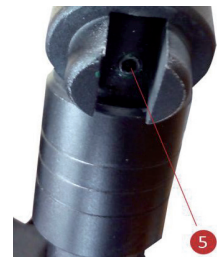

Reifendruck

Der optimale Reifendruck beträgt 45 - 50 psi / 3,1 - 3,4 bar.

Batterieladung

Vor der ersten Fahrt die Batterie auf 100% Kapazität laden - Kontroll - LED am Ladegerät leuchtet grün.

AUFKLAPPEN DES ROLLERS

Dank des schnellen und sicheren Klappmechanismus ist der Roller einfach zu transportieren und zu lagern.

SCHRITT 1

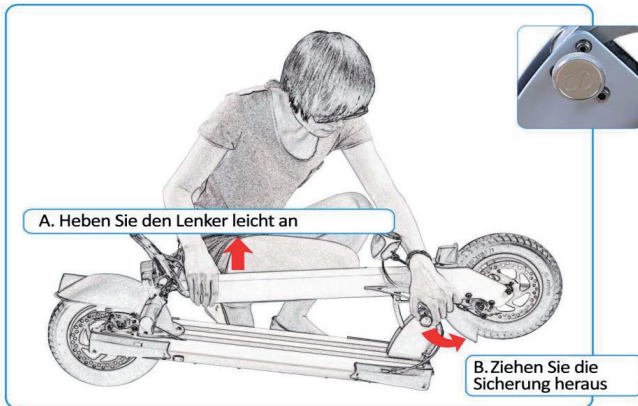

SCHRITT 2

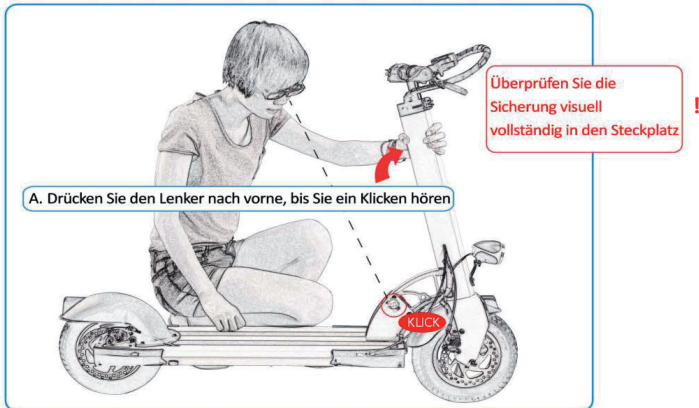

SCHRITT 3

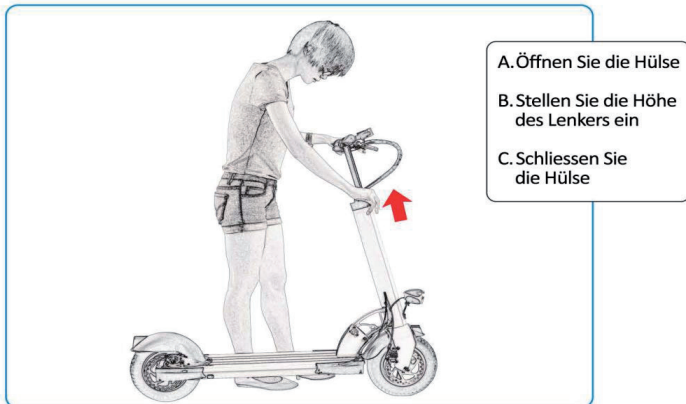

ZUSAMMENKLAPPEN DES ROLLERS

SCHRITT 1

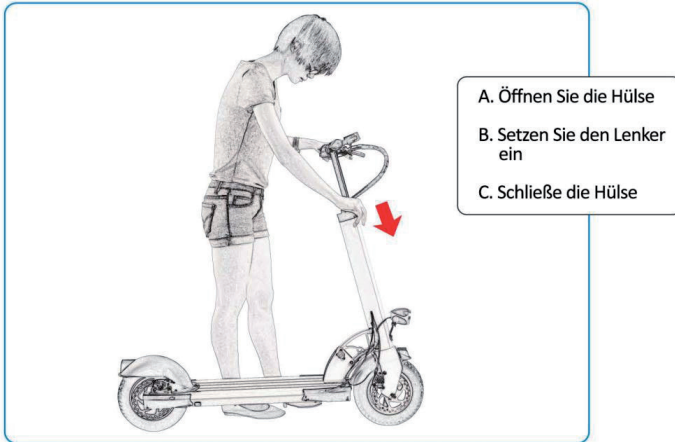

SCHRITT 2

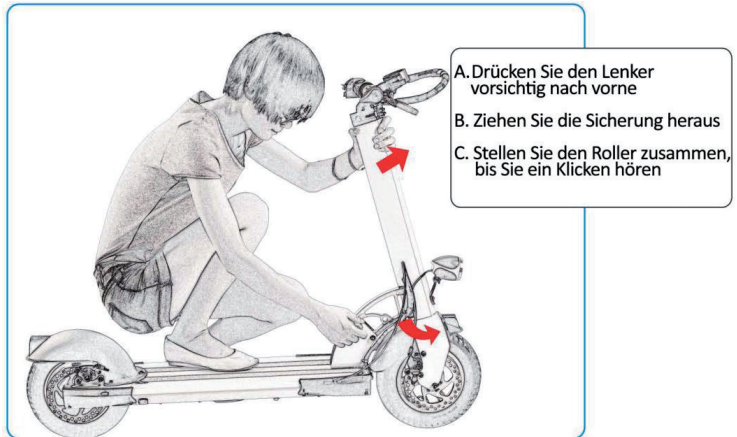

SCHRITT 3

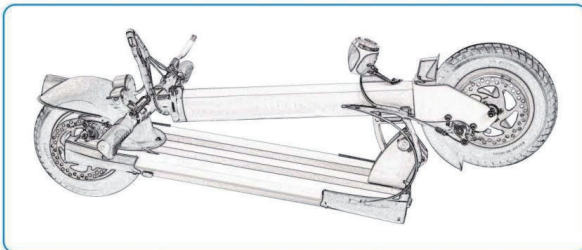

Ein Teilspiel in der Konstruktion des Klappmechanismus ist erforderlich und gilt nicht als Defekt.

AUFKLAPPEN UND ZUSAMMENKLAPPEN DES LENKERS

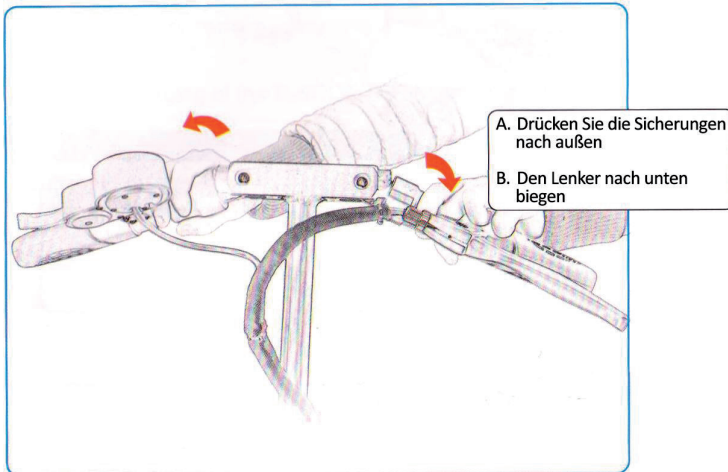
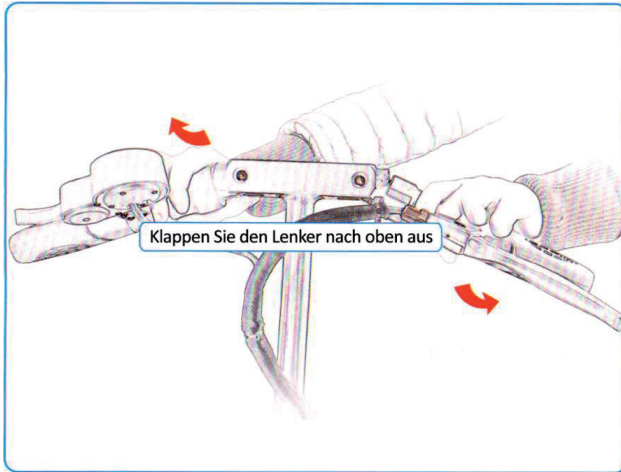

Wenn sich die Sicherungen schwer bewegen, drücken Sie auf die Lenkergriffe, während sich die Sicherung nach oben bewegt oder Sie können auch die Sicherungen schmieren. Die optimale Sicherungsfunktion kann sich erst nach mehreren Anwendungen einstellen.

Sie können auch das Spiel in der Sicherung einstellen - siehe Abschnitt Vor der ersten Fahrt.

BESCHREIBUNG DES DISPLAYS UND DER TASTEN



1 Aktuelle Geschwindigkeit

2 Geschwindigkeitsmodus

3 Funktionstaste

4 Ein / Aus-Taste

5 Gashebel

6 Ladezustandsanzeige

7 Einschaltzeit

8 USB-Anschluss (auf der Rückseite des Displays)

Werte anzeigen beim Einschalten

a/ aktuelle Geschwindigkeit in km/h

b/ Geschwindigkeitsmodus: 1 - langsam; 2 - mittel; 3 - schnell (letzter Satz)

c/ Batterieladeanzeige

(Anzeige schwankt während des Fahrens entsprechend der Stromlast / Motorausgang)

d/ Zeit seit dem Einschalten des Displays

e/ PAS: Der Gashebel reagiert erst nach dem Anfahren (im Stillstand reagiert der Gashebel nicht)

Einstellung Geschwindigkeitsmodus

Der Roller verfügt über drei Geschwindigkeitsmodi, die die Leistung und max.

Geschwindigkeit des Elektromobils anpassen. Wenn das Display eingeschaltet ist, wird der zuletzt verwendete Geschwindigkeitsmodus eingestellt.

Ändern des Geschwindigkeitsmodus:

1. Drücken Sie kurz die EIN / AUS-Taste - die Nummer des Geschwindigkeitsmodus beginnt auf dem Display zu blinken

2. Drücken Sie kurz die MODE-Taste, um den Geschwindigkeitsmodus zu ändern

3. Um den gewünschten Modus zu speichern, drücken Sie kurz ON / OFF oder lassen Sie ihn für einige Sekunden eingestellt.



Displayfunktionen

Wenn die MODE-Taste kurz gedrückt wird, werden die Funktionen wie folgt aufscheinen:

- TRIP – gefahrene Strecke in km vom Einschalten – bei längerem Drücken der Taste MODE wird der Wert zurückgesetzt.
- ODO - Gesamtstrecke in km
- CHA - keine Funktion
- VOL - aktuelle Batteriespannung (kann bei Belastung variieren)
- DST - keine Funktion
- CH TIME - beim Umschalten auf diese Funktion schaltet sich das Display nach 2 Stunden aus (Zeit zählt herunter); Geeignet zum Beispiel beim Aufladen eines Mobiltelefons über einen USB-Anschluss
- TIME - Zeit nach dem Einschalten des Displays

Nach 3 Minuten Inaktivität schaltet sich das Display automatisch aus (sofern CH TIME nicht aktiviert ist).

Tempomat-Funktionen





Unter Beibehaltung der Leistung / Geschwindigkeit etwa 6- 10 Sekunden wird der Tempomat aktiviert - das Anzeigesymbol . Der Tempomat hält die Motorleistung (die Geschwindigkeit kann z. B. je nach Gelände variieren), ohne das Gas halten zu müssen. Die Geschwindigkeitsregelungsfunktion wird durch Drücken der Bremse oder des Gashebels deaktiviert. Symbol  wird nicht mehr auf dem Display angezeigt.

USB-Anschluss

Auf der Rückseite des Displays befindet sich ein USB-Anschluss, über den Sie ein Mobiltelefon oder Tablet einschalten / laden können während der Roller eingeschaltet ist.

Fehlermeldungen

Wenn der Roller eine Fehlfunktion aufweist, kann das Fehlersymbol auf dem Display erscheinen:

-  Bremsfehler (Dieses Symbol wird auch angezeigt, wenn der Bremshebel gedrückt wird - wird nicht als Fehler angesehen)
-  Motor defekt
-  Gas defekt
-  Steuereinheit defekt

Einstellung Displays

Sie können auch einige andere Roller-Funktionen auf dem Display anpassen.

Schalten Sie das Display ein und drücken Sie gleichzeitig die Tasten ON / OFF und MODE für einige Sekunden. Drücken Sie kurz MODE, um die Funktion umzuschalten. Um den voreingestellten Wert einzustellen, drücken Sie kurz ON / OFF (Der Wert beginnt zu blinken), dann drücken Sie kurz MODE den Wert zu erhöhen oder ON / OFF den Wert zu verringern. Um den gewünschten Wert zu speichern, lassen Sie das Display für einige Sekunden eingestellt.

Voreingestellte Fabrikwerte für jedes Modell

| Funktion | T7 | V5 | V4 | Einstellungsoptionen |
|----------|-----|-----|-----|---|
| P0 | 10" | 10" | 10" | Raddurchmesser. Nicht zu ändern. |
| P1 | 430 | 415 | 315 | Schutz der Unterladung. NICHT ZU ÄNDERN - Die Batterie könnte beschädigt oder zerstört werden! |
| P2 | 18 | 18 | 18 | Einstellung der angezeigten Geschwindigkeit. Höherer Wert = niedrigere Geschwindigkeit. |
| P3 | 0 | 0 | 0 | Geschwindigkeitsmessmethode. NICHT ZU ÄNDERN. |
| P4 | 0 | 0 | 0 | 0 = km/h ; 1 = Meile/h. |
| P5 | 1 | 1 | 1 | Funktion des Gases. 0 = das Gas reagiert sogar im stehenden Roller. |
| P6 | 1 | 1 | 1 | Tempomat. 0 = Tempomat funktioniert nicht. |
| P7 | 0 | 0 | 0 | Beschleunigung nach dem Start. 1 = schnell (nicht glatt). |
| P8 | 100 | 100 | 100 | Maximale Geschwindigkeitsbegrenzung. Niedriger Wert = niedrigere Höchstgeschwindigkeit. |
| P9 | 2 | 2 | 2 | Effizienz der elektronischen Bremse. 1 = schwach; 0 = keine. |

BATTERIE UND LADEGERÄT

Jeder Elektroroller hat eine eigene Batterie und ein Ladegerät. Jeder Roller und seine Teile haben auch ihre eigene Seriennummer.

Laden Sie den Akku niemals mit einem anderen als dem zum Roller gehörenden Ladegerät auf! Andernfalls kann eine Zerstörung oder eine Beschädigung der Batterie bestehen. Unsere Firma ist in solchen Fällen nicht haftbar für die beschädigte Batterie oder das Ladegerät, wenn Sie nicht den Anweisungen folgen.

Lithium-Batterie

Bevor Sie den Roller das erste Mal benutzen, laden Sie den Akku zu 100% auf.

Um sicherzustellen, dass Sie Ihr Ziel erreichen, empfehlen wir, den Akku spätestens dann mit voller Kapazität zu laden, wenn während der Fahrt nur zwei Zellen auf dem Display angezeigt werden.

Wenn Sie den Elektroroller längere Zeit nicht benutzen (länger als 2 Monate), laden Sie den Akku bis ca. 100% der Kapazität auf.

Die Batterie ist vor Unterladung geschützt. In folgenden Fällen kann es trotzdem zur Unterladung der Batterie kommen - bei langer Lagerung (oder wenn es in Frost gelagert wird) ohne kontinuierliches Laden oder während der Fahrt, wenn der Displayzeiger vorher geringe Batteriekapazität ausgewiesen hat, schaltet sich das Display während der Fahrt plötzlich aus und Sie schalten den Roller wieder ein und halten das Gas erneut. Sollte die Anzeige wegen zu geringer Batteriekapazität ausgehen, ist dies ein Schutzsignal gegen Unterladung - schalten Sie den Elektroroller nicht wieder ein oder fahren Sie mit dem Gas nicht weiter, andernfalls kann die Batterie zerstört werden.

Wenn die Batterie nach dem Anschließen an das Ladegerät nicht mehr reagiert, wenden Sie sich an Ihren Händler.

Die Batterie kann auch durch abnormale Wassereinwirkung, Stöße usw. beschädigt werden. In diesem Fall ist die Garantie nicht wirksam.

Kontaktieren Sie Ihren Händler, wenn:

- Sie einen seltsamen Geruch aus der Batterie bemerken
- die Batterie während der Fahrt überhitzt
- es scheint, dass Batterieflüssigkeit aus der Batterie fließt

Ladegerät

Das Smart-Ladegerät, das mit dem Roller geliefert wird, trennt das Ladegerät automatisch, wenn der Akku zu 100% aufgeladen ist - es hat einen Überladungsschutz. Aus Sicherheitsgründen und für eine optimale Batterielebensdauer wird jedoch empfohlen, den Roller nicht an das Ladegerät anzuschließen, nachdem der Akku vollständig geladen ist.

Ladevorgang

1. Schutzabdeckung des Steckverbinders (Stecker) auf der rechten Seite des Rollers entfernen und den Stecker des Ladegeräts einstecken.
2. Schließen Sie das Ladegerät an eine Steckdose (220 V) an.

3. Der Ladevorgang funktioniert, wenn die LED am Ladegerät rot leuchtet. Nach dem Laden der Batterie leuchtet die LED grün.

Wenn möglich, unterbrechen Sie den Ladevorgang nicht und laden Sie den Akku bis zu 100%.

4. Trennen Sie nach dem Laden des Akkus das Ladegerät von der Steckdose und den Stecker des Ladegeräts vom Stecker des Rollers (Steckdose).

5. Schließen Sie vorsichtig den Ladeanschluss am Roller mit der Schutzkappe.

Laden Sie immer den Akku in einer trockenen und gut belüfteten Umgebung. Decken Sie das Ladegerät während des Ladevorgangs nicht ab, da sonst das Ladegerät beschädigt werden kann. Das Ladegerät ist für den Gebrauch in Innenräumen vorgesehen. Das Ladegerät kann durch abnormalen Kontakt mit Wasser, Stößen usw. beschädigt werden. In diesem Fall ist die Garantie nicht wirksam.

FAHRANWEISUNGEN

Vor dem Fahren

1. Wählen Sie eine freies Gelände.

2. Klappen Sie den Roller gemäß den vorherigen Anweisungen auf.

3. Stellen Sie die Höhe des Lenkers ein.

Fahrt 1. Drücken und halten Sie die EIN / AUS-Taste, der Geschwindigkeitsmodus ist auf den zuletzt verwendeten eingestellt.

2. Je nach Situation können Sie verschiedene Geschwindigkeiten einstellen - siehe.Abschnitt Anzeige- und Schaltflächenbeschreibung.

3. Der Roller ist mit einer Safe Start-Funktion ausgestattet. Halten Sie einen Fuß auf dem Trettbrett und mit dem anderen stossen Sie sich vom Boden weg und fügen Sie dann langsam Gas hinzu. Beim Beschleunigen leicht nach vorne kippen. Für bessere Stabilität halten Sie den vorderen Fuß in Fahrtrichtung und den hinteren Fuß in einem Winkel von 70-90 Grad gedreht zu dem vorderem.

4. Wenn Sie verlangsamen wollen oder vor Ihnen eine andere Person oder ein Hindernis erscheint, drücken Sie die Bremshebel. Die trennt den Motor und bremst den Roller. Bremsen Sie immer zuerst die Hinterradbremse (linker Hebel). Beim Bremsen leicht nach hinten kippen, um den Rahmen und den Klappmechanismus vor übermäßigem Verschleiß zu schützen.

Stoppen

Halten Sie den Bremshebel gedrückt, um die Motorleistung zu unterbrechen und zu stoppen. Bevor Sie vollständig anhalten, stellen Sie einen Fuß auf den Boden.

Vermeiden Sie starkes Bremsen, da sonst Rutschgefahr, übermäßiger Reifenverschleiß oder instabiles Fahren droht.

Warnung

Der Roller wird nicht für den Einsatz bei Regen oder Frost empfohlen (Temperaturen unter + 5 ° C verkürzen die Reichweite um bis zu 30%). Wenn die Oberfläche nass ist, empfehlen wir mit einer Geschwindigkeit bis max. 10 km / h zu fahren und nicht stark zu bremsen, sonst besteht die Gefahr des Schleuderns.

Reifen

Wenn der Schlauch oder der Mantel beschädigt oder abgenutzt ist, ersetzen Sie es durch einen neuen. Ersatzteile sind bei Ihrem Händler erhältlich. Überprüfen Sie auch die

WARTUNG jeden Monat, um sicherzustellen, dass sie nicht locker sind – sonst anziehen.

Reifen

Wenn der Schlauch oder der Mantel beschädigt oder abgenutzt ist, ersetzen Sie es durch einen neuen. Ersatzteile sind bei Ihrem Händler erhältlich. Überprüfen Sie auch die Achsbolzen jeden Monat, um sicherzustellen, dass sie nicht locker sind – sonst anziehen.

Ersetzen des Schlauches (Reifen) am Hinterrad

1. Sicherstellen, dass der Roller vom Ladegerät getrennt ist und das Display ausgeschaltet ist.
2. Stellen Sie den Roller in eine erhöhte Position, so dass die Räder in der Luft sind und der Roller fest auf der Unterseite der Lauffläche aufliegt.
3. Schrauben Sie die zwei hinteren Plastikabdeckungen ab.
4. Trennen Sie den Kabelstecker vom Motor (rechts).
5. Lösen Sie die Mütter an der Motorachse. Merken Sie sich (fotografieren Sie) die Reihenfolge und Position der Unterlegscheiben auf der Motorachse.
6. Das Hinterrad inkl. Motor vorsichtig aus dem Rahmen entfernen - die Bremsscheibe wird aus der Hinterradbremse rausgenommen.
7. Lockern Sie sechs Schrauben (1) an der hinteren Felge und trennen Sie es.

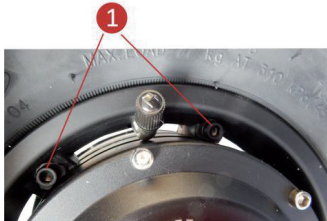
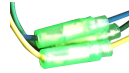

8. Entfernen Sie die fehlerhafte Seele (Mantel) und ersetzen sie durch eine neue. Richten Sie das Gehäuse entsprechend dem Radrotationspfeil aus. Vor dem Verbinden der Felge können Sie den Fahrradschlauch teilweise aufblasen, damit er nicht in das Randgelenk gerät.
9. Weiter gemäß den vorherigen Schritten in umgekehrter Reihenfolge. Wenn Sie das Rad mit dem Motor wiedereinbauen, können Sie den Rahmen auf die Seite legen. Montieren Sie das Rad so, dass das Motorkabel zum Lenker führt und in den abgerundeten Schlitz in der Radachse passt. Ziehen Sie die Mütter an der Motorachse fest!
10. Pumpen Sie die Reifen bei 45 - 50 psi / 3,1 - 3,4 bar auf.

Ersetzen des Schlauches beim Vorderrad

1. Sicherstellen, dass der Roller vom Ladegerät getrennt ist und das Display ausgeschaltet ist.
2. Stellen Sie den Roller in eine erhöhte Position, so dass die Räder in der Luft sind und der Roller fest auf der Unterseite der Lauffläche aufliegt.
3. Lösen Sie die Mütter an der Motorachse. Merken Sie sich (fotografieren Sie) die Reihenfolge und Position der Unterlegscheiben auf der Motorachse.
4. Vorsichtig das Vorderrad vom Rahmen entfernen - die Bremsscheibe wird von der Vorderradbremse rausgenommen.
5. Lockern Sie sechs Schrauben (1) an der Felge und trennen Sie es. Entfernen Sie die Ummantelung mit dem Schlauch von der Felge und ersetzen Sie sie durch einen neuen. Richten Sie das Gehäuse entsprechend dem Radrotationspfeil aus. Vor dem Verbinden der Felge können Sie den Fahrradschlauch teilweise aufblasen, damit er nicht in das Randgelenk gerät.
6. Weiter gemäß den vorherigen Schritten in umgekehrter Reihenfolge.
7. Pumpen Sie die Reifen bei 45 - 50 psi / 3,1 - 3,4 bar auf.

Schmierung

Wir empfehlen (z.B. Öl gemischt mit Silikon) Klappmechanismus des Lenkers alle 3 Monate zu schmieren (verwenden Sie nicht WD40).

Bremsen

Bremsbeläge verschleifen allmählich. Die Bremsen können nach einer gewissen Abnutzung angezogen werden - siehe Abschnitt Vor der ersten Fahrt . Wenn die Bremsbeläge verschlissen sind, ersetzen Sie sie - für Ersatzteile kontaktieren Sie Ihren Händler.

Auswechseln der Bremsbeläge

1. Lösen Sie alle Schrauben im hinteren Schmutzfänger.



2. Schrauben Sie die Bremse (1) ab.

3. Den Fender kippen (der Fender kann wegen des Rücklichtkabels nicht vollständig entfernt werden) und vorsichtig die Hinterradbremse von der Bremsscheibe entfernen.

4. Lösen Sie die Kabelschraube (2).

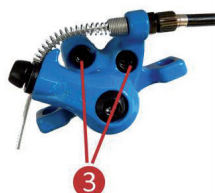

5. Lösen Sie die zwei Schrauben, die die Bremse verbinden (3) und öffnen Sie die Bremse .

6. Die Bremsbeläge (4) entfernen und durch neue ersetzen.

7. Weiter gemäß den vorherigen Schritten in umgekehrter Reihenfolge.

8. Stellen Sie die Bremse gemäß dem Verfahren Abschnitt Vor der ersten Fahrt ein.

Batterie

Die Batterie hat eine Lebensdauer von mind. 600 Ladezyklen . Wenn die abgenutzte Batterie voll aufgeladen ist und Sie trotzdem nur eine halbe Strecke mit dem Roller fahren, als am Beginn, empfehlen wir, den Akku durch einen neuen zu ersetzen.

Schrauben

Kontrollieren Sie vor jeder Fahrt die Schrauben am Roller und ziehen sie bei Bedarf fest.

Setzen Sie den Roller nicht Sonne, Frost oder sehr feuchter Umgebung aus. Reinigen Sie den Roller nach dem Gebrauch.

ROLLER FEHLFUNKTION

Wenn der Roller nicht richtig funktioniert, gehen Sie wie folgt vor:

- a/ Vergewissern Sie sich, dass der Roller eingeschaltet ist
- b/ Überprüfen Sie die Batteriekapazität auf dem Display
- c/ Kontrollieren Sie, dass der Roller nicht gebremst ist
- d/ Überprüfen Sie, dass auf dem Display keine Fehlermeldung angezeigt wird - siehe Abschnitt Anzeige- und Schaltflächenbeschreibung.

Wenn die obige Überprüfung nicht hilft oder Sie einen Defekt festgestellt haben, wenden Sie sich bitte an Ihren Händler.

BATTERIEENTSORGUNG

Verbrauchte Batterien dürfen nicht als Hausmüll entsorgt werden. Diese sind als chemische Abfälle eingestuft und müssen umweltgerecht entsorgt werden.

GARANTIEBEDINGUNGEN

Die Garantie gilt für Teile oder Werkstattrollerverarbeitung. Die Garantie gilt nur für Roller, die beim CITY BOSS Elektroroller-Händler gekauft wurden.

Die Garantie gilt nicht für normalen Verschleiß (Batteriekapazität, Reifen usw.).

Die Garantie gilt auch nicht für Mängel, die verursacht werden durch:

- a/ gewerbliche Nutzung des Produkts, Unfall, Missbrauch, Fahrlässigkeit, Stoß, erhöhte Temperatur oder Feuchtigkeit über den zulässigen Grenzwerten, unsachgemäße Installation, unsachgemäße Verwendung, unsachgemäße Wartung oder Modifikation des Rollers.
- b/ Verwendung des Produkts im Widerspruch zu der Gebrauchsanweisung
- c/ Defekte, die durch andere Ausrüstungsgegenstände- oder nicht Originalteile verursacht werden

Die Garantie erlischt, wenn das Produkt von einer nicht autorisierten Person demontiert oder repariert wurde.

Wenden Sie die Garantie beim Händler, bei dem Sie den Roller gekauft haben, an.

Um einen Roller zum Service zu schicken, bewahren Sie die Originalverpackung auf.

Roller ist zertifiziert nach ISO 12100: 2010, EN 12184: 2014 nach Richtlinie CE 2006/42 / EC.

TECHNISCHE PARAMETER

| Model | T7 | V5 | V4L |
|---------------------------------|-----------------------|-----------------------|-----------------------|
| Leistung | 700 W | 500 W | 400 W |
| Batteriekapazität | 18,2 Ah | 15,4 Ah | 13 Ah |
| Spannung | 52 V | 48 V | 36 V |
| Reichweite* | 45 km | 35 km | 25 km |
| Max. Belastbarkeit | 150 kg | 150 Kg | 150 Kg |
| Höchstgeschwindigkeit | 35 km/h | 35 km/h | 30 km/h |
| Reifengröße | 10 x 2,5" | 10 x 2,5" | 10 x 2,5" |
| Art des Reifens | aufblasbar | aufblasbar | aufblasbar |
| Gewicht | 20,1 kg | 19,2 kg | 17,2 kg |
| Rahmenmaterial | Aluminiumlegierung | Aluminiumlegierung | Aluminiumlegierung |
| Maße zusammengelegt | 115 x 24 x 38 cm | 115 x 24 x 38 cm | 115 x 24 x 38 cm |
| Maße aufgeklappt | 120 x 56 x 115 cm | 115 x 56 x 115 cm | 115 x 56 x 115 cm |
| Breite der Lauffläche | 21 cm | 21 cm | 21 cm |
| Länge der Lauffläche | 50 cm | 50 cm | 50 cm |
| Höhe der Lauffläche - oben | 16 cm | 16 cm | 16 cm |
| Höhe der Lauffläche - hell | 9 cm | 9 cm | 9 cm |
| Lenkerbreite - zersetzt | 56 cm | 56 cm | 56 cm |
| Lenkerhöhe | 82 - 115 cm | 82 - 115 cm | 82 - 115 cm |
| Batterietyp | Li-Ion | Li-Ion | Li-Ion |
| Ladegeschwindigkeit | 7 - 8 h | 6 - 7 h | 5 - 7 h |
| Art des Motors | Bürstenloser DC-Motor | Bürstenloser DC-Motor | Bürstenloser DC-Motor |
| Max. Motordrehzahl | 1500 / Min. | 1280 / Min. | 950 / Min. |
| maximales Drehmoment | 28 N.m. | 25 N.m. | 20 N.m. |
| Vorderradbremse | Scheibenbremse | Scheibenbremse | Scheibenbremse |
| Bremse hinten | Scheibenbremse | Scheibenbremse | Scheibenbremse |
| Klappmechanismus | ja | ja | ja |
| vorderes und hinteres LED-Licht | ja | ja | ja |
| Bremslicht | ja | ja | ja |
| Horn | ja | ja | ja |

* Abhängig von Fahrergewicht, Gelände, Fahrstil, Temperatur, Batterieverschleiß, Reifendruck usw.

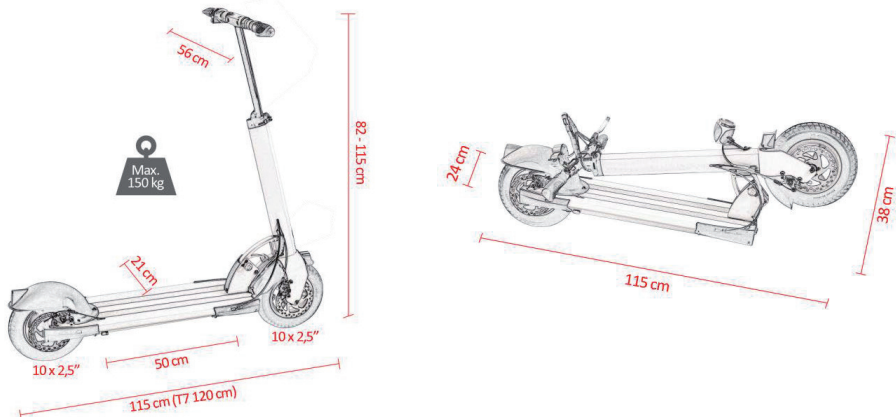



USER MANUAL

ELECTRIC SCOOTER CITY BOSS T7 / V5 / V4



Congratulation on your purchase of the electric scooter CITY BOSS.

Design of the electric scooter CITY BOSS fulfills the new vision of ecological world.

After three years of design and development, the focus on every detail, the e-scooter offers no compromises and will become a part of your life.

Enjoy the new experience of riding and return safe home.

Table of contents

| | |
|-------------------------------|----|
| E-scooter main parts | 51 |
| Safety instructions | 52 |
| Before the first trip | 52 |
| Unfolding e-scooter | 54 |
| Folding e-scooter | 55 |
| Folding & unfolding handlebar | 56 |
| Display operation manual | 57 |
| Battery & charger | 59 |
| Riding instructions | 60 |
| Maintenance | 60 |
| General troubleshooting | 63 |
| Battery disposal | 63 |
| Scope of warranty | 63 |
| Specifications & parameters | 64 |

For more information visit www.cityboss.eu

E-SCOOTER MAIN PARTS



- 1 Rear brake
- 4 Horn
- 7 Front brake

- 2 Front and rear light
- 5 LCD display
- 8 Handlebar folding mechanism

- 3 Turning light (only model T7)
- 6 Accelerator



- 9 Rear & brake light
- 12 Motor
- 15 Lock/Release button
- 18 Kickstand

- 10 Rear brake
- 13 Quick-release clamp
- 16 Front brake

- 11 Turning lights (only model T7)
- 14 Front light
- 17 Charger socket

SAFETY INSTRUCTIONS

1. This device is designed for single use. Do not allow children under 16 to use the scooter. Do not carry any passenger.
2. Always wear safety equipment such as a helmet and shoes.
3. Practice in open space and get familiar with the control method before riding.
4. Do not do stunts or ride the scooter only by single hand. Keep the feet on the device.
5. Do not ride the device on oil or ice.
6. Do not use the device under -5°C.
7. Do not sink the device into the water depth of 3 cm or deeper. It would cause a short-circuit, fault of the motor or electronic parts.
8. If you do not use the device for longer time, charge the battery to 100% capacity.
9. Do not use e-scooter on public roads.
10. Before using e-scooter, make sure that you do not violate local laws and regulations by operating it. If you are not sure, contact your local authorities.
11. Check all parts are secured and the bolts are tightened before every ride.
12. Do not make unauthorized modifications or unauthorized maintenance to reduce the safety of your device.
13. Regularly check the wear and tear of the product. Replace worn parts immediately.
14. Keep the instructions in the User manual for maintenance and use. Do not disassemble the device yourself.
15. Check the battery status before each trip. If it is low charged, do not start the trip.
16. The device is for personal use only. Commercial use is not allowed.
17. When riding on uneven surface, keep your legs relaxed and your knees slightly bent.
18. Other activities (making calls, listening to music) can significantly reduce your driving attention.
19. Do not exceed max. weight.

BEFORE THE FIRST TRIP

Before the first trip, check / adjust:

Front light

The front light is not factory mounted to a scooter for transport safety reasons. Screw it to the frame, set it to the correct position, and tighten the fixing bolt.

Brake levers

Position the brake levers to be convenient for holding and tighten the brake clamp.

Display

Loosen the fixing bolts of the display clamp and rotate the display so that it is clearly visible and the throttle lever is handy. Then tighten the fixing bolts again. Remove the protective film from the display.

Quick-release clamp

The quick-release clamp on the handlebar rod should be adjusted to put a resistance at the closing and to prevent the handlebar rod to slide downwards when pressed from the top. If the clamp is too loose, open it, tighten the nut on the screw axis and close the clamp.

Brakes

The brakes are factory adjusted. If you do not like the settings of the mechanical (disc) brakes, you can adjust them - we recommend adjusting them only after a few rides:

a/ the braking intensity is adjusted by the screw on the brake lever (1) or the brake mechanism (2). If you loosen the safety nut and unscrew the bolt, the braking rate will be higher and oppositely. Then tighten the safety nut again. Or you can loosen the cable fixing bolt (3), shift the cable and tighten the bolt.

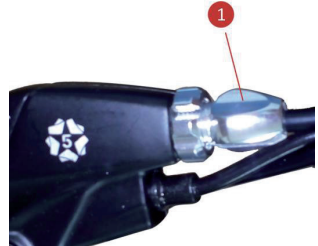

b/ the centering of the brake pads can be adjusted by the screws (4) on the brake mechanism - gently loosen the bolts, center the brake so that the brake disc is centered between the braking pads and tighten the bolts.

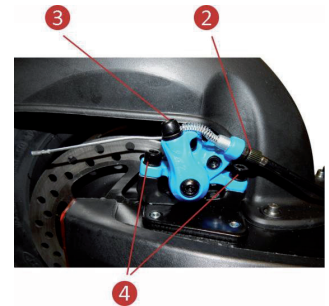

Looseness of handlebar mechanism

The handlebars can have a small space in the folding mechanism. If the mechanism wobbles too much, it can be adjusted with the screw (5) located in the joint of the folding mechanism (when the handlebar is folded, the bolt is visible). By turning the bolt gently outwards it will decrease the space and oppositely. If the bolt is unscrewed too outwards, the handlebars can not be folded down - in this case screw the bolt gently inwards.

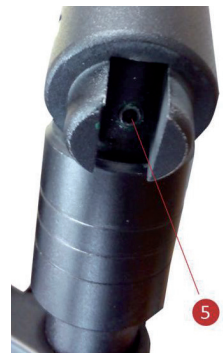

Tire pressure

Inflate the tire to 45 - 50 p.s.i. / 3,1 - 3,4 bar.

Battery capacity

Charge the battery to 100% capacity - the LED on the charger lights green.

UNFOLDING E- SCOOTER

Thanks to the fast and safe folding mechanism, the E-scooter is easily transported and stored.

STEP 1

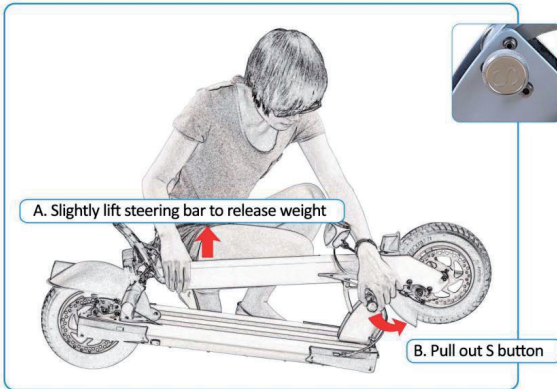

STEP 2

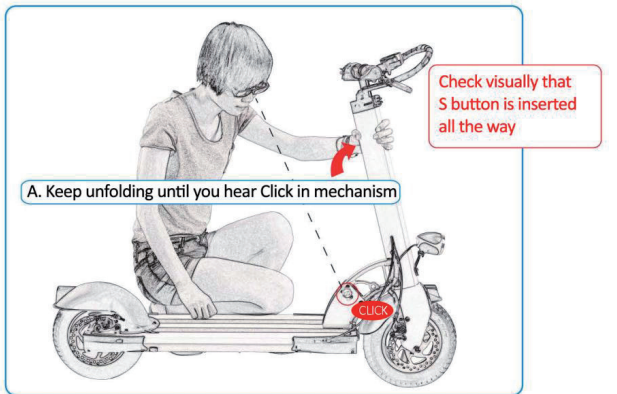

STEP 3

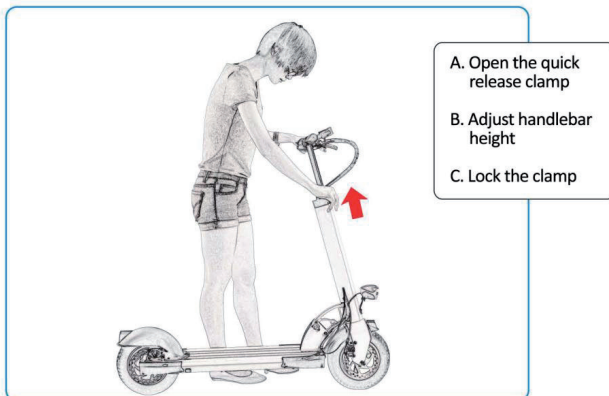

FOLDING E-SCOOTER

STEP 1

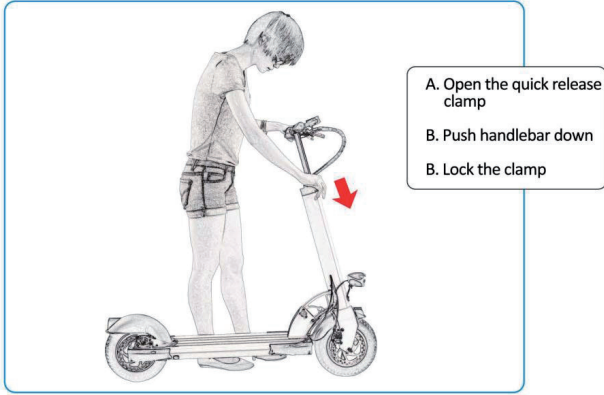

STEP 2

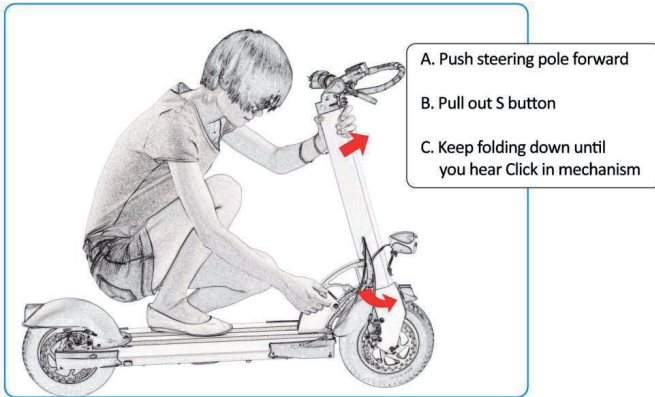

STEP 3

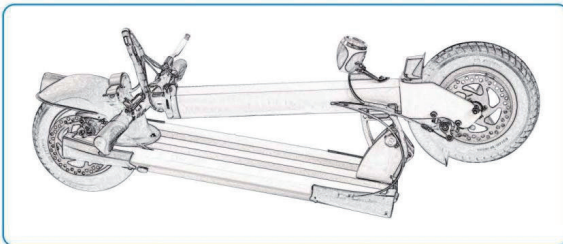

The partial looseness in the construction of the folding mechanism is required and is not considered to be a defect.

FOLDING & UNFOLDING HANDLEBAR

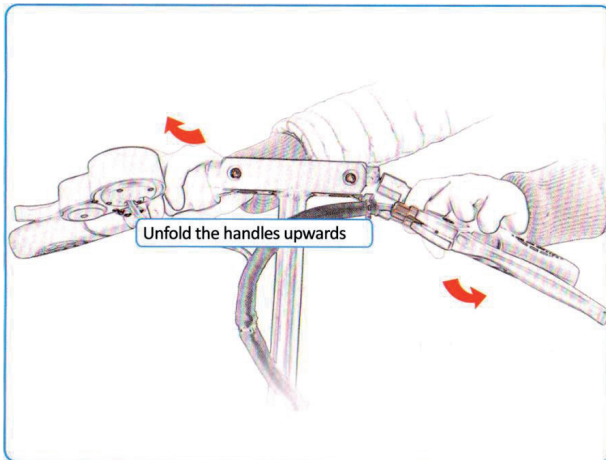
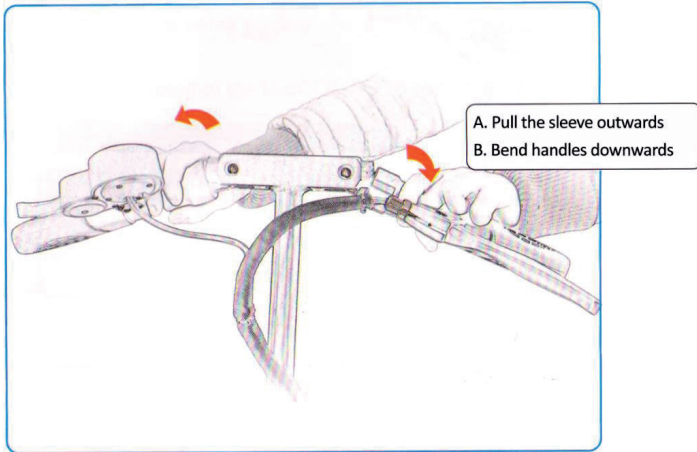

If the sleeves move rigidly, push the handles upwards while pulling the sleeves outwards. You can also lubricate the sleeves. Proper sleeve function may only occur after several trips.

You can also adjust the space in the sleeves if the handles wobble too much - see section Before the first trip.

DISPLAY OPERATION MANUAL



- | | | |
|-----------------|---|------------------------------|
| 1 Current speed | 2 Speed level | 3 Mode button |
| 4 Power button | 5 Accelerator | 6 Battery capacity indicator |
| 7 Trip time | 8 USB port (on the back of the display) | |

Displayed values when turned ON

a/ current speed in km/h

b/ speed level: 1 - slow; 2 - middle; 3 - fast (last set)

c/ battery capacity (the indicator varies depending on the current load / power consumption of the engine)

d/ trip time

e/ PAS: non zero start activated (when the e-scooter stands, the accelerator does not respond)

Speed level set

The e-scooter features three speed modes that adjust the speed level. When the display is turned on, the last used speed level is set.

Change the speed level:

1. press the Power button shortly - the speed level number starts blinking on the display
2. press the Mode button shortly to change the speed level
3. to save the desired level, press the Power button shortly or leave the display idle

Display functions

Press the Mode button shortly and the functions rotate as follows:

- TRIP - single ride distance. Press Mode button long to reset it to zero.
- ODO - total distance traveled in km
- CHA - no function
- VOL - current voltage (it may fluctuate during the ride/load)
- DST - no function
- CH TIME - when switched to this function, the display turns off in 2 hours (time countdown); You may appreciate it while charging a mobile phone from a USB port
- TIME - trip time

When the display is idle for 3 minutes it will automatically turn off (if countdown CH TIME is not activated).

Cruise control operation

When keeping power / speed for about 6-10 seconds, the cruise control is activated - the symbol  appears on the display. The cruise control keeps the engine power (speed may vary depending on the terrain) even if you do not press the throttle.





The cruise control function is interrupted when pressed any brake lever or throttle - symbol  disappears.

USB port

On the backside of the display there is a USB port that allows you to power / charge a mobile phone or tablet when the scooter is on.

Error messages

If the e-scooter is defective, the error symbol may appear on the display:

-  brake error (this symbol is always displayed when the brake lever is pressed - this is not considered an error)
-  motor error
-  throttle error
-  controller error

Display settings

You can also customize some of the e-scooter functions on the display.

Turn the display on and press simultaneously ON/OFF and MODE buttons for a few seconds.

Press MODE shortly to toggle the function. To adjust the factory preset value, press ON/OFF shortly (the value starts blinking), then shortly press MODE to increase or ON /OFF to decrease the value. To save the set value, leave the display idle for a few seconds.

Preset factory values per models

| Function | T7 | V5 | V4 | Setting options |
|----------|-----|-----|-----|--|
| P0 | 10 | 10 | 10 | Tire diameter. There is no need to change. |
| P1 | 430 | 415 | 315 | Undervoltage protection. DO NOT CHANGE - the battery can be damaged or destroyed! |
| P2 | 18 | 18 | 18 | Display speed adjustment. Higher value = lower speed. |
| P3 | 0 | 0 | 0 | Speed measurement method. DO NOT CHANGE! |
| P4 | 0 | 0 | 0 | Speed unit. 0 = km/h; 1 = mile/h. |
| P5 | 1 | 1 | 1 | Safe-start mode. 0 = the throttle also responds to the standing scooter. |
| P6 | 1 | 1 | 1 | Cruise control. 0 = cruise control function is deactivated. |
| P7 | 0 | 0 | 0 | Acceleration mode. 1 = very powerful start (not smooth). |
| P8 | 100 | 100 | 100 | Max. speed limit. Lower value = lower max. speed. |
| P9 | 2 | 2 | 2 | Efficiency of the electronic brake. 1 = weak; 0 = none. |

BATTERY & CHARGER

Each electric e-scooter CITY BOSS is equipped with a specific battery and a specific charger. Each scooter and parts also have their unique serial numbers.

Never charge the battery with a different charger which does not belong to the e-scooter!

Otherwise there is a serious risk of battery damage. Our company is not responsible for destroying the battery or charger if used non-original charger.

Lithium battery

Before the first trip, charge the battery to 100% capacity.

To be sure that you reach your destination, we recommend to charge the battery to full capacity at the latest when the display shows only two degrees while driving.

If you do not use the e-scooter for a long time (for more than 2 months), charge the battery to the full capacity.

The battery is protected from undercharging. However, when the display shows battery capacity low and the display suddenly turns off while driving, do not turn the display on and do not keep riding with low battery capacity. If the display turns off, it is the signal of undercharge protection. Charge the battery right after the trip - never store the e-scooter with low battery capacity!

If the battery does not charge after connecting to the charger, contact your dealer.

The battery can be damaged by abnormal exposure to water, shocks, etc. In such case the warranty will be void.

Contact your dealer if you notice:

- a strange smell coming from the battery
- that the battery is very hot while riding
- that something appears to be leaking from the battery

Charger

The sophisticated charger supplied with the e-scooter CITY BOSS automatically disconnects the charger when the battery is charged to 100% capacity - it is equipped with overcharge protection. However, because of the safety and the optimum battery life, it is recommended to disconnect the scooter from the charger once the battery is fully charged.

Charging procedure

1. Open the protective cap of the charger socket located on the right side of the deck and connect the charger plug.

2. Plug the charger into the wall socket (220 V).

3. The charging process is running until the charger LED light is red. The charging process is completed when the charger LED light turns green - the battery is charged to 100% capacity.

If possible, do not interrupt charging after connecting the battery to the charger and let the battery charge up to full capacity.

4. Disconnect the charger from the wall socket and the plug from the e-scooter.

5. Close carefully the charger connector with the protective cap.

Always charge the battery in a dry and ventilated environment. Never cover the charger during charging process, otherwise it may get damaged. The charger is only for indoor use. The charger can be damaged by abnormal exposure to water, shocks, etc. In such case the warranty will be void.

RIDING INSTRUCTIONS

Before the trip

1. Choose an open space.
2. Unfold the e-scooter according to the previous instructions.
3. Adjust the height of the handlebar.

The trip

1. Press long the button ON/OFF , the speed level is set to last used.
2. You can toggle a different speed level according to the road / traffic conditions.
3. The e-scooter is preset to the safe-start mode. Place one foot on the deck, push forward with the other foot. Then press the throttle gently. Tilt your body forwards during acceleration. To gain better stability keep the front foot forwards and the rear foot turned with angle 70-90° to the front one.
4. If you need to slow down or a person or other obstacles appear in front of you while driving, press the brake lever / levers. This disconnects the motor and slows down the e-scooter. Always press the rear brake (the left lever) first. While braking, slightly tilt your body backwards to protect the frame / handle folding mechanism from excessive wear.

Stopping

Hold the brake lever to interrupt the engine power and slow down. Before stopping, put one foot on the ground.
Avoid emergency braking to prevent from skidding fall, excessive tire wear or unstable riding.

Warning

Do not use the e-scooter in the rain or freezing weather bellow -5°C (the trip distance is reduced by approx. 30% in temperature bellow +5°C). If the road is wet, do not exceed the speed 10km/h and brake gently to prevent from skidding fall.

MAINTENANCE

Tire

If the tire or inner tube is damaged or worn-out, replace it with a new one. The spare tire or inner tube is available at your vendor. Also check the axle bolts every month if they are fixed.

Replacing the tire or inner tube in the rear wheel

1. Make sure the scooter is disconnected from the charger and the display is off.

2. Place the e-scooter on a high stable surface (on a chair for instance) where it is placed only on its bottom deck so that both wheels are in the air and the scooter is stable.
3. Unscrew both rear plastic covers.
4. Disconnect the cable connector from the motor (on the right side of the deck).



5. Loosen the nuts on the motor axis. Remember (take a picture) the exact order and placement of washers on each side of motor axis.
6. Remove carefully the rear wheel incl. the motor from the frame - the brake disc is pulled out from the rear brake.
7. Loosen six bolts (1) on the rim and take the rim apart.

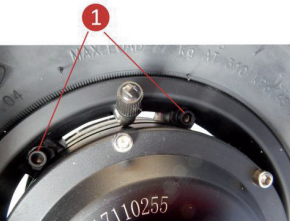

8. Remove defective / worn-out tire (inner tube) and replace it with a new one. Orientate the tire according to the wheel rotation arrow. Before assembling the rim, you can partially inflate the inner tube so that the inner tube does not get into the rim joint.
9. Continue according to the previous steps in reverse order. The frame can be laid on its side while putting back the motor wheel. Insert the wheel to the frame so that the motor cable aims to the handlebar and fits into a round slot in the wheel axis.
10. Inflate the tire to 45 - 50 p.s.i. / 3,1 - 3,4 bar.

Replacing the tire or inner tube in the front wheel

1. Make sure the scooter is disconnected from the charger and the display is off.
2. Place the scooter on a high stable surface (on a chair for instance) where it is placed only on its bottom deck so that both wheels are in the air and the scooter is stable.
3. Loosen the nuts on the motor axis. Remember (take a picture) the exact order and placement of washers on each side of motor axis.
4. Remove carefully the front wheel from the frame - the brake disc is pulled out from the front brake.
5. Loosen six bolts (1) on the rim and take the rim apart. Remove defective / worn-out tire (inner tube) and replace it with a new one. Orientate the tire according to the wheel rotation arrow. Before assembling the rim, you can partially inflate the inner tube so that the inner tube does not get into the rim joint.
6. Continue according to the previous steps in reverse order. 7. Inflate the tire to 45-50 p.s.i.

Lubrication

Oil the folding mechanism of the handlebar every 3 months - do not use WD40 anti-rust oil.
Never lubricate the brake discs.

Brakes

Brake pads gradually wear out. The brakes can be adjusted after a certain wear - see section Before the first trip. If the brake pads are worn-out, replace them with new ones - contact your dealer for spare parts.

Replacing the brake pads

1. Remove all bolts holding the rear fender.

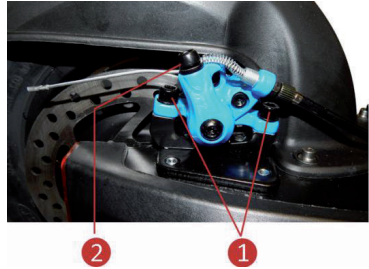

2. Remove both bolts holding the brake (1).

3. Tilt the rear fender (the fender can not be completely removed because of the rear light cable) and pull out the rear brake from the brake disc carefully.

4. Loosen the cable fixing bolt (2).

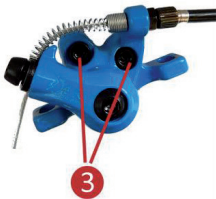

5. Remove both bolts connecting the brake (3) and take the brake apart.

6. Take out the brake pads (4) and replace them with new ones.

7. Continue according to the previous steps in reverse order.

8. Adjust the brake according to the procedure - see Before the first trip.

Battery

The battery life time is min. 600 charging cycles. If the worn-out battery is fully charged and yet you only travel half a distance compared to the new battery, replace the battery with a new one.

Bolts

Check all parts are secured and the bolts are tightened before every ride.

Do not expose longtermly your e-scooter to the sun, frost or very humid environment. Clean the e-scooter after use.

GENERAL TROUBLESHOOTING

When the e-scooter is not working properly, check if following work has been completed:

- a/ power is turned ON
- b/ battery indicator displays sufficient battery capacity
- c/ not braked
- d/ no error is displayed - see Display operation manual - error messages.

If the above steps are completed and still the e-scooter is not working, contact your dealer.

BATTERY DISPOSAL

Used batteries may not be disposed of as domestic waste. These are classified as chemical waste and must be disposed of in an environmentally friendly manner. You may place them in the intended collection bins in shops or dispose of them at KCA (minor chemical waste) depots.

SCOPE OF WARRANTY

The warranty only applies to e-scooter purchased from the CITY BOSS dealer.
The warranty does not apply to normal wear and tear (battery capacity, tire, etc.).

This limited warranty does not cover any problem caused by:

- a/ commercial use, accident, abuse, neglect, shock, heat or humidity beyond product specifications, improper installation, operation, maintenance or modification.
- b/ any misuse contrary to the instructions in the user manual.
- c/ malfunctions caused by other equipment

The warranty will be void if the product has been disassembled or repaired by an unauthorized person.

To request the warranty service, contact your dealer.

In case you need to send your e-scooter to service shop, please keep the original packaging.

The e-scooter CITY BOSS complies with standard ISO 12100:2010, EN 12184:2014 according to the CE directive 2006/42/EC.

SPECIFICATIONS & PARAMETERS

| Model | T7 | V5 | V4L |
|--------------------------|--------------------|--------------------|--------------------|
| Output rating | 700 W | 500 W | 400 W |
| Battery capacity | 18,2 Ah | 15,4 Ah | 13Ah |
| Rated voltage | 52 V | 48 V | 36 V |
| Maximum distance* | 45 km | 35 km | 25 km |
| Maximum load | 150 Kg | 150 Kg | 150 Kg |
| Maximum speed | 35 Km/h | 35 Km/h | 30 Km/h |
| Tire size | 10 x 2,5" | 10 x 2,5" | 10 x 2,5" |
| Tire type | inflatable | inflatable | inflatable |
| Net weight | 20,1 kg | 19,2 kg | 17,2 kg |
| Frame material | aluminium alloy | aluminium alloy | aluminium alloy |
| Fold size | 115 x 24 x 38 cm | 115 x 24 x 38 cm | 115 x 24 x 38 cm |
| Unfold size | 120 x 56 x 115 cm | 115 x 56 x 115 cm | 115 x 56 x 115 cm |
| Deck width | 21 cm | 21 cm | 21 cm |
| Deck length | 50 cm | 50 cm | 50 cm |
| Deck height - top | 16 cm | 16 cm | 16 cm |
| Deck height - bottom | 9 cm | 9 cm | 9 cm |
| Handlebar width - unfold | 56 cm | 56 cm | 56 cm |
| Handlebar height | 82 - 115 cm | 82 - 115 cm | 82 - 115 cm |
| Battery type | Li-Ion | Li-Ion | Li-Ion |
| Charging time | 7 - 8 h | 6 - 7 h | 5 - 7 h |
| Motor type | brushless DC motor | brushless DC motor | brushless DC motor |
| Maximum rotating speed | 1500 rpm | 1280 rpm | 950 rpm |
| Maximum output torque | 28 N.m. | 25 N.m. | 20 N.m. |
| Front brake | disc | disc | disc |
| Rear brake | disc | disc | disc |
| Folding mechanism | yes | yes | yes |
| Front and rear light | yes | yes | yes |
| Brake light | yes | yes | yes |
| Horn | yes | yes | yes |

* Depending on factors such as rider's weight, surface (hills), temperature, battery age, tire pressure etc.

