



UŽIVATELSKÝ MANUÁL – CZ

IN 19141 Vibromasážní stroj VibroGym inSPORTline Alex



OBSAH

BEZPEČNOSTNÍ POKYNY.....	3
POPIS PRODUKTU	5
MONTÁŽ.....	6
VAROVÁNÍ	8
OVLÁDACÍ PANEL.....	10
TLAČÍTKA	10
POUŽITÍ.....	11
Obecné instrukce (manuální režim).....	11
Režim času (odpočet).....	11
Režimy High/Low	11
Přednastavené programy (P01 – P18)	11
Profily programů.....	12
Uživatelské programy (PU01 – PU03).....	12
ÚDRŽBA.....	13
ODSTRAŇOVÁNÍ ZÁVAD.....	14
NÁKRES	17
SEZNAM ČÁSTÍ	18
OCHRANA ŽIVOTNÍHO PROSTŘEDÍ	18
ZÁRUČNÍ PODMÍNKY, REKLAMACE	19

BEZPEČNOSTNÍ POKYNY

Za každých okolností dodržujte níže uvedené pokyny a upozornění. Přejdete tak poškození přístroje, úrazům či škodám na majetku, které mohou vzniknout při nesprávném používání přístroje. Před prvním použitím si pozorně přečtěte manuál a uschovejte pro budoucí použití.

Během používání přístroje dodržujte následující instrukce:

- Ujistěte se, že je napájecí kabel správně zapojen a že na něm není přístroj postaven.
Může dojít k poškození zástrčky nebo kabelu, což může mít za následek vznik elektrického výboje či požáru.
- K elektrické zásuvce nepřipojujte žádné další přístroje.
Zapojení více přístrojů do jedné zásuvky může zapříčinit vznik požáru. Může dojít k poškození elektrické pojistky nebo nemusí přístroj fungovat.
- Pomocí suchého hadříku očistěte zástrčku napájecího kabelu.
Nečistoty na zástrčce mohou vést k nesprávnému propojení, což může být příčinou požáru.
- Umístěte přístroj ve vzdálenosti nejméně 20 cm od stěny. Z bezpečnostních důvodů zachovejte okolo zařízení volný prostor 0.6 m.
Pro bezchybný provoz je třeba zajistit dostatečný prostor pro odvětrávání.
- Přístroj postavte na pevný a rovný povrch.
Umístění na nerovnou podlahu může vést k nadměrné hlučnosti a nestabilitě přístroje. Případně přístroj stabilizujte pomocí stavěcích nožek.
- Po skončení cvičení stiskněte tlačítko Stop. Z přístroje sestupte až poté, co se přístroj zcela zastaví.
Při sestupování z dosud běžícího přístroje může dojít k úrazu.
- Pokud nebude přístroj používán, odpojte napájecí kabel.
Zabráníte tím zbytečné spotřebě elektrického proudu a můžete předejít vzniku požáru.
- Na vibrační desce neběhejte ani neskákejte.
Mohlo by dojít k poškození přístroje.
- Senioři a děti by měli přístroj používat pouze pod dohledem osoby obeznámené se správným provozem přístroje.
Mohlo by dojít ke zraněním.
- Přístroj neunese najednou více než jednu osobu. Maximální nosnost: **120 kg**
Při větším zatížení se může poškodit.
- Než začnete přístroj čistit, setřete z něj suchým hadříkem veškerou vodu a vlhkost. Voda se nesmí dostat do přístroje.
Voda uvnitř přístroje by mohla způsobit elektrický výboj a vznik požáru.
- K čištění povrchových částí přístroje používejte vhodné čisticí prostředky.
Doporučujeme nejdříve vypnout zařízení z elektrické sítě, setřít nečistoty suchým hadříkem a poté k čištění použít navlhčený hadřík.
- Před skladováním přístroj očistěte a osušte.
Setřete z přístroje veškerou vodu a vlhkost, aby nedošlo ke korozi.
- Nezapojujte ani neodpojujte napájecí kabel, pokud máte mokré ruce.
Hrozí riziko úrazu elektrickým proudem.
- Napájecí kabel příliš neohýbejte a nepokládejte na něj těžké předměty.

Poškozený napájecí kabel může zapříčinit vznik požáru.

- Příklad nepoužívejte, je-li poškozen napájecí kabel nebo jeho zástrčka.
Hrozí riziko vzniku elektrického výboje a požáru.
- Příklad nepoužívejte ve vlhkém prostředí a v blízkosti vodních ploch.
Může dojít k elektrickému výboji nebo ke korozi dílů.
- Nepokládejte žádné předměty na vibrační desku.
Může dojít k poškození desky, vzniku elektrického výboje a požáru nebo přerušení elektrického obvodu.
- K čištění nepoužívejte vodní rozprašovače, benzín, benzen, ředidla ani čisticí prostředky s obsahem chloru.
Hrozí riziko vzniku elektrického výboje a požáru nebo může dojít k přerušení elektrického obvodu.
- Před čištěním odpojte napájecí kabel.
Předejdete vzniku elektrického výboje.
- Jestliže z přístroje vychází kouř nebo zápach spáleniny, okamžitě jej vypněte a odpojte napájecí kabel.
Hrozí riziko vzniku požáru nebo elektrického výboje.
- Demontáž, opravy a úpravy přístroje může provádět pouze kvalifikovaný technik.
Neodborné zásahy do konstrukce přístroje mohou vést k poškození přístroje, vzniku požáru a škodám na majetku.
- **Celkové rozměry stroje:** D77 x Š76 x V148 cm
- **Rozměr vibrační plochy:** D72,5 x Š48 cm
- **Maximální nosnost:** 120 kg
- **Hmotnost zařízení:** 48 kg
- **Kategorie:** HB dle (EN 957) vhodné pro domácí použití.

Před zahájením cvičebního programu se poradte s lékařem, obzvláště pokud užíváte léky a v případě:

- Epilepsie
- Cukrovky
- Kardiovaskulárního onemocnění
- Problémů s páteří (vyhřeznutí meziobratlové ploténky nebo pooperační stav)
- Kolenních a kyčelních implantátů
- Kardiostimulátoru
- Antikoncepčního tělíška, kovových implantátů
- Tumoru
- Nedávného infekčního onemocnění
- Nedávného operačního zásahu
- Těhotenství
- Chronické migrény

POPIS PRODUKTU

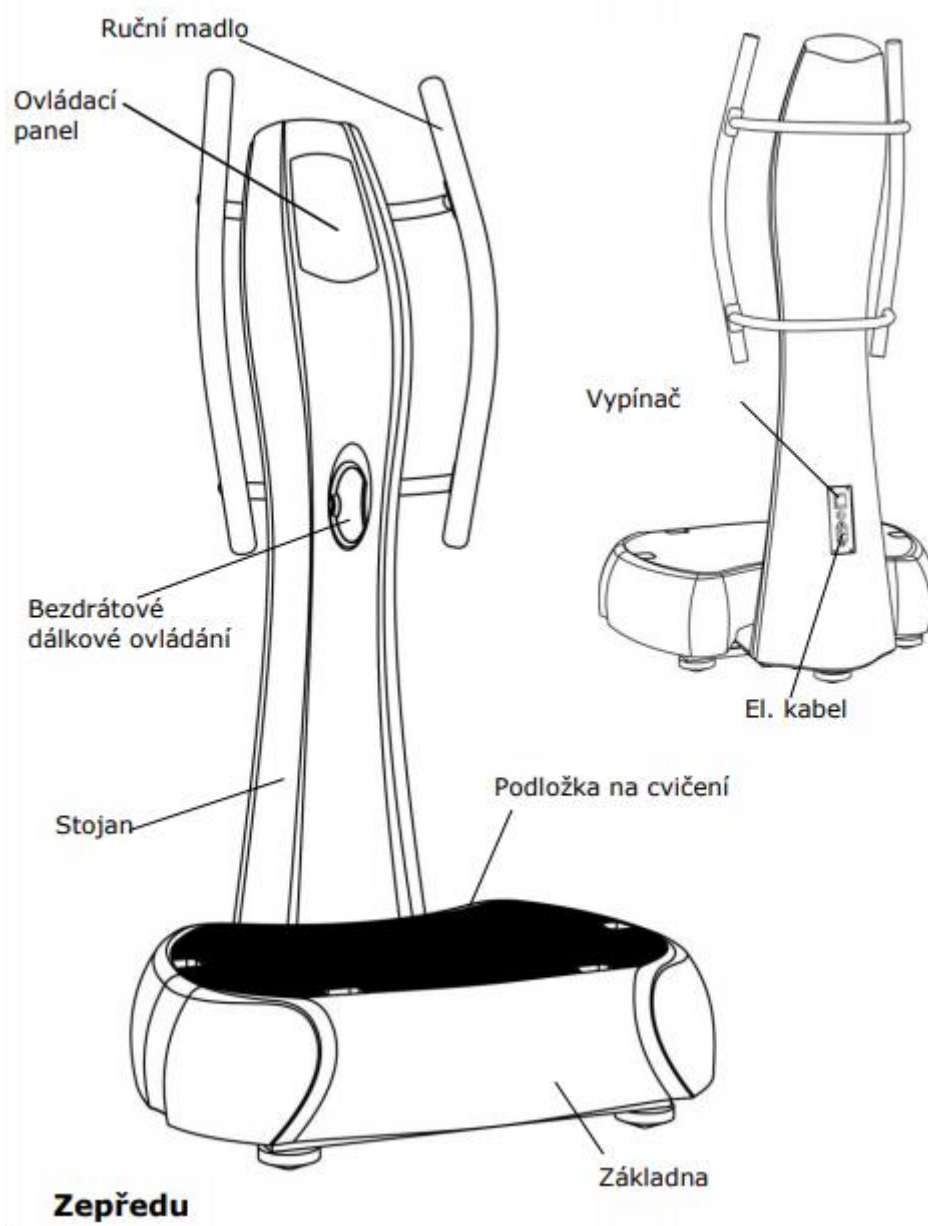

MONTÁŽ

Krok 1

Otevřete krabici a rozložte všechny části.



2 : Nářadí & matice & podložky



Krok 2

Připevněte sloupek k základně (obr. 1) a připojte kabely (obr. 2). Požádejte o pomoc jinou osobu.



Obr. 1



Obr. 2







Krok 3

Pomocí podložek a matic připevněte základnu ke sloupku. Požádejte o pomoc jinou osobu.











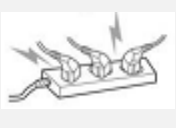

VAROVÁNÍ

Tato část pojednává o bezpečném používání uživatelem. Přečtěte si pozorně tuto část a zařízení používejte správně.

	Postupujte podle pokynů, jinak riskujete zranění.
	Postupujte podle pokynů, jinak riskujete zranění.
	Tento výrobek je navržen pro 220 V, 50 Hz / 60 Hz.
	Nepoužívejte za těchto podmínek.
	Stroj nerozebírejte ani neopravujte.
	Nedotýkejte se.











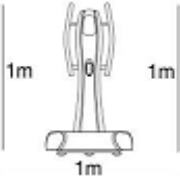



Věnujte pozornost napájení a způsob použití.

		Nepoužívejte poškozené nebo vadné elektrické zásuvky a zástrčky.
		Použijte napájecí zdroj 220 V, 50 Hz / 60 Hz. Nepoužívejte prodlužovací kabel s více zásuvkami.
		Nedotýkejte se napájecího zdroje mokřýma rukama.
		Odstraňte vodu nebo prach z napájecího kabelu čistým suchým hadříkem.

		<p>Vibrační stroj neskladujte v blízkosti zdrojů tepla nebo otevřeného ohně.</p>
---	---	--

INSTALACE PRODUKTU

VAROVÁNÍ

		<p>Umístěte stroj ve vzdálenosti min. 1 m od všech stěn a nábytku.</p>
		<p>Umístěte stroj na rovný povrch.</p>
		<p>Nepokoušejte se zařízení sami rozebírat nebo opravovat.</p>
		<p>Děti nebo starší osoby musí být pod dohledem dospělé osoby.</p>
		<p>Pokud je zařízení v provozu, nedovolte dětem, aby se pohybovaly v jeho blízkosti.</p>
		<p>Nepoužívejte stroj, pokud je mokrá.</p>
		<p>Nikdy nepokládejte ruce, nohy ani jiné části těla pod stroj.</p>



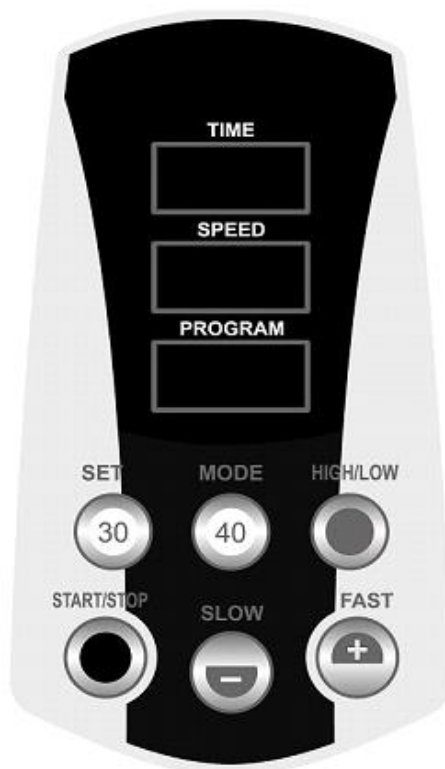

OVLÁDACÍ PANEL



TIME/ČAS	Čas se měří v rozmezí od 00:00 do 10 minut	
SPEED/Rychlost	Při zapnutí přístroje se na displeji zobrazí nápis Lo (=LOW). Pokud stisknete tlačítko HIGH/LOW, nápis se změní na Hi (=HIGH)	
	Rychlost se měří v rozmezí L15.00 - L60.0 (v režimu Lo) nebo v rozmezí H15.0 - H60.0 (v režimu Hi)	
PROGRAM	Při zapnutí přístroje je provozní manuál připraven	
	Pokud displej bliká, můžete si vybrat z 18 předvolených programů a 3 uživatelských programů. P01-P18, PU01-PU03 (PU01 se zobrazí vedle P18)	

TLAČÍTKA

	START/STOP – při stisku tohoto tlačítka zapnete a vypnete přístroj
	Pokud je spuštěný program: Stisknutím zvýšíte vibrace. Pokud není spuštěný program: Stisknutím zvýšíte hodnotu vybraného programu.

	<p>Pokud je spuštěný program: Stisknutím snížíte vibrace.</p> <p>Pokud není spuštěný program: Stisknutím snížíte hodnotu vybraného programu.</p>
	<p>Pokud je spuštěný program: Stisknutím nastavíte vibrace na 30 Hz.</p> <p>Pokud není spuštěný program: Stisknutím tlačítka nastavíte hodnotu vybraného režimu, např. Času</p>
	<p>Pokud je spuštěný program: Stisknutím nastavíte vibrace na 40 Hz.</p> <p>Pokud není spuštěný program: Stisknutím změníte režim.</p> <p>Pořadí: TIME (čas) → SETUP USER PROGRAM (nastavení uživatelského programu)→ PROGRAM/USER PROGRAM (výběr programu)→ TIME (čas).</p>
	<p>Pokud je spuštěný program: Nefunguje</p> <p>Pokud není spuštěný program: Amplitudu můžete změnit stisknutím tlačítka.</p> <p>Toto tlačítko slouží k vynulování času.</p>

POUŽITÍ

Obecné instrukce (manuální režim)

1. Připojte zástrčku kabelu do el. zásuvky.
2. Zapněte přístroj vypínačem. Přístroj začne pípat, ovládací panel se rozsvítí, displej TIME začne blikat.
3. Stiskněte tlačítko START/STOP a nastavte rychlost pomocí tlačítek FAST/SLOW.
4. Pro ukončení cvičení stiskněte tlačítko START/STOP.

Přístroj se automaticky zastaví po 10 minutách – používání přístroje po delší dobu by mohlo být pro uživatele škodlivé.

Režim času (odpočet)

1. Připojte zástrčku kabelu do el. zásuvky.
2. Zapněte přístroj vypínačem. Přístroj začne pípat, ovládací panel se rozsvítí, displej **TIME** začne blikat.
3. Pomocí tlačítek **FAST/SLOW** nastavte požadovaný čas. Čas můžete nastavit v rozmezí od 10 sekund do 10 minut, v 10sekundových intervalech.
4. K potvrzení požadovaného času stiskněte tlačítko **SET**.
5. Stiskněte tlačítko **START/STOP** a nastavte rychlost pomocí tlačítek **FAST/SLOW**.
6. Čas se začne odpočítávat.
7. V okamžiku, kdy čas dosáhne nulové hodnoty, začne přístroj pípat a zastaví se.
8. Kdykoli během cvičení můžete ukončit cvičení tlačítkem **START/STOP**.
9. Pokud chcete vynulovat čas, stiskněte ještě před zahájením cvičení tlačítko **HIGH/LOW**.

Režimy High/Low

Než zapnete přístroj, můžete si vybrat High (vysokou) nebo Low (nízkou) amplitudu

Přednastavené programy (P01 – P18)

1. Připojte zástrčku kabelu do el. zásuvky.

- Zapněte přístroj vypínačem. Přístroj začne pípat, ovládací panel se rozsvítí, displej **TIME** začne blikat.
- Stiskněte tlačítko **MODE** a podržte, dokud se na displeji **PROGRAM** neobjeví **P01**.
- Pomocí tlačítek **FAST/SLOW** vyberte program **P01 - P18**.
- Stisknutím tlačítka SET potvrdíte výběr programu.
- Stisknutím tlačítka START/STOP zahájíte program.
- V předvoleném programu nelze měnit rychlost.
- Délka programů:

P01 ~ P06: 5 Částí, 1 minuta/část – celkový čas 5 minut.

P07 ~ P12: 7 Částí, 1 minuta/část – celkový čas 7 minut.

P13 ~ P18: 9 Částí, 1 minuta/část – celkový čas 9 minut.

PU01 ~ PU03: 7 Částí, 1 minuta/část – celkový čas 7 minut.

Uživatel si může vytvořit své vlastní programy.

- Jakmile program skončí, přístroj se automaticky zastaví.
- Kdykoli během cvičení můžete ukončit cvičení tlačítkem START/STOP.

Profily programů



Uživatelské programy (PU01 – PU03)

- Připojte zástrčku kabelu do el. zásuvky.

2. Zapněte přístroj vypínačem. Přístroj začne pípat, ovládací panel se rozsvítí, displej **TIME** začne blikat
3. Připravte a podržte tlačítko **MODE**, dokud se na obrazovce **PROGRAM** neobjeví PU01.
4. Použijte tlačítko **FAST / SLOW** pro výběr uživatelských programů **PU01 ~ PU03**.
5. Stiskněte tlačítko **SET** pro potvrzení výběru.
6. Na displeji **PROGRAM** se bude střídát dvojice číslic „1 25“. První číslice „1“ zobrazuje interval, číslice „25“ zobrazuje rychlost každého intervalu. Uživatelské programy mají 7 intervalů a u každého můžete změnit rychlost. Během cvičení nelze nastavit rychlost.
7. Pomocí tlačítka **FAST/SLOW** můžete nastavit rychlost každého kroku. Stisknutím tlačítka **SET** nastavení potvrdíte. Po ukončení každého intervalu, se na displeji objeví informace o dalším intervalu. Měli byste absolvovat všech 7 intervalů v každém uživatelském programu. Uživatelský program nastavte předtím, než se pokusíte o zahájení cvičení.
8. Pro využití uživatelských programů stiskněte a podržte tlačítko **MODE**, dokud se na displeji **PROGRAM** neobjeví **P01**.
9. Pomocí tlačítek **FAST/SLOW** si zvolte uživatelský program **PU01~PU03**, **PU01** se objeví po **P18**.
10. Stisknutím tlačítka **SET** potvrdíte nastavení.
11. Stisknutím tlačítka **START/STOP** zahájíte uživatelský program.
12. Během cvičení nelze měnit rychlost vibrací. Pokud chcete ukončit zvolený program, stiskněte znovu tlačítko **START/STOP**.

ÚDRŽBA

- Před prováděním každodenní údržby vypněte hlavní vypínač na zařízení a odpojte napájecí kabel.
- K čištění stroje nepoužívejte formaldehyd nebo jiné agresivní čisticí prostředky.
- K čištění hlavního vypínače a ovládacího panelu použijte místo vlhkého hadříku měkký suchý hadřík.
- Je nebezpečné, pokud se do stroje dostane kapalina.
- Pokud je napájecí kabel poškozen, musí jej vyměnit výrobce, jeho servisní zástupce nebo podobně kvalifikovaná osoba, aby nedošlo k úrazu elektrickým proudem.

Pravidelně provádějte údržbu stroje na základě používání stroje, nejméně však po každých 20 hodinách používání.

Údržba zahrnuje:

1. Zkontrolujte, zda jsou všechny pohyblivé části stroje (osy, pohyblivé klouby atd.) Dostatečně promazané, pokud ne, okamžitě je promažte. Doporučujeme běžný olej na jízdní kola a šicí stroje nebo silikonové oleje.
2. pravidelná kontrola všech dílů - šroubů a matic a pravidelné utahování,
3. k čištění zařízení používejte pouze mýdlový roztok, nikoli abrazivní čisticí prostředky,
4. Chraňte počítač před poškozením a kontaktem s tekutinami.
5. počítač, adaptér, zástrčka a celé zařízení nesmí přijít do styku s vodou.
6. Nevystavujte počítač přímému slunečnímu záření.
7. Stroj vždy skladujte na suchém a teplém místě.

ODSTRAŇOVÁNÍ ZÁVAD

Závada	Řešení
Za provozu je stroj hlučný.	Utáhněte všechny šrouby.
Displej nezobrazuje informace	Zkontroluje napájení
Displej zobrazuje informace, ale přístroj nefunguje	Nízké napětí
Přístroj není stabilní.	Upravte nožičky základny

CVIKY

Stehenní sval, holenní kost, lýtka

- Postavte se na střed podložky a mírně se rozkročte.
- Skrčte kolena v úhlu 20-80 stupňů
- Pokrčené kolena by neměly být více vepředu než prsty u nohou
- Posilujete Vaše záda a krk, potom zůstaňte v této pozici



Zadní stehenní sval

- Jednu nohu položte na nášlapnou podložku
- Chodidlo by mělo být celou plochou na podložce
- Lehněte si na zem a položte obě nohy na střed podložky.
- Chodidlo by mělo být celou plochou na podložce
- Lehněte si na zem a položte obě nohy na střed podložky
- Zvedejte pánev co nejvýše.



Trapézový sval, sval předloktí

- Položte obě ruce na podložku ve vzdálenosti širě ramen
- Ramena by měly být vodorovně k poloze rukou
- Chodidla položte těsně ke stroji
- Zvedejte paty od země a pokrčte paže
- Ramena by měly být vodorovně s polohou rukou
- Chodidla položte těsně ke stroji
- A zvedejte paty od země a pokrčte paže



Břišní svaly, krejčovský sval, oblast stehen

- Posadíte se na podložku a pokrčíte nohy
- Postavte se na podložku a dotkněte se kotníku
- Obejměte stehny stojan, potom zpevněte stehna na podložce (posilujete pas)
- Cítíte napětí břišních svalů a držte pozici
- Cítíte napětí břišních svalů a držte pozici
- Postavte se na podložku a dotkněte se kotníku
- Položte stehno na položku a pokrčíte koleno do pravého úhlu a držte pozici
- Vaše záda jsou ve vodorovné poloze



Přední stehenní sval

- Sedněte si na podložku a posilujte Vaše záda
- Lehněte si na bok a položte stehno na podložku (mezi pasem a stehnem by měl být pravý úhel) (mezi pasem a stehnem by měl být pravý úhel)
- Obejměte stehny stojan, potom zpevněte stehna na podložce (posilujete pas)



Další cviky:



NÁKRES

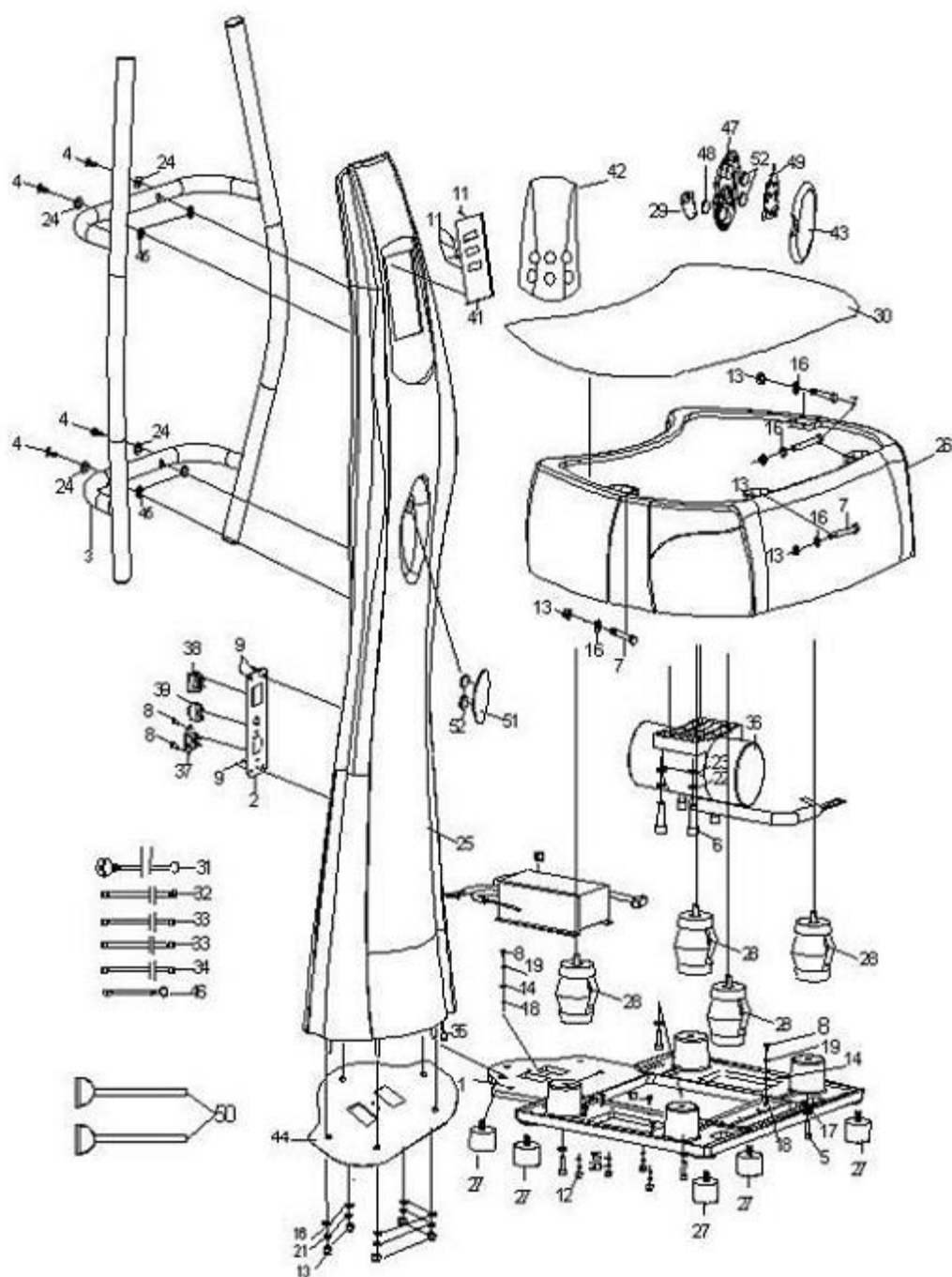

SEZNAM ČÁSTÍ

Ozn.	Název	Ks.	Ozn.	Název	Ks.
1	Spodní ocelový rám	1	27	Tlumiče základny	5
2	Ovládací deska	1	28	Silent Blok	4
3	Ruční madlo	1	29	Kryt baterie dálkového ovládání	1
4	Šroub	4	30	Protiskluzový povrch	1
5	Šroub	4	31	Napájecí kabel	1
6	Šroub	4	32	Vypínač pro kabel invertoru	1
7	Úchyt pro nasazení cvičících pásů	4	33	Kabel pro připojení elektrické zásuvky 1	2
8	Křížový šroub	4	34	Kabel pro připojení elektrické zásuvky 2	1
9	Křížový šroub	4	35	Připojení řídicí jednotky ke kabelu invertoru	1
10	Křížový šroub	4	36	Motor	1
11	Křížový šroub	5	37	Zásuvka	1
12	Matice	4	38	Vypínač	1
13	Matice	9	39	Vrchní vypínač el. proudu	1
14	Podložka	2	40	Ovladač	1
15	Podložka	4	41	PCB displej	1
16	Podložka	9	42	PCB kryt displeje	1
17	Pružná podložka	4	43	Horní kryt ovládání vibrátoru	1
18	Protiskluzová podložka	2	44	Sloupcová gumová podložka	1
19	Pružná podložka	2	45	Gumová podložka	4
20	Pružná podložka	4	46	Uzemňovací kabel	1
21	Pružná podložka	5	47	Spodní kryt ovládání vibrátoru	1
22	Pružná podložka	4	48	Baterie dálkového ovládání	1
23	Plastová podložka	4	49	Dálkové ovládání PCB	1
24	Prohnutá podložka	4	50	Popruhy	2
25	Sloupek	1	51	Gumová podložka dálkového ovládání	1
26	Kryt základny	1	52	Magnet v dálkovém ovládání	4

OCHRANA ŽIVOTNÍHO PROSTŘEDÍ

Po uplynutí životnosti produktu nebo v případě, že by další oprava již byla ekonomicky nevýhodná, se výrobku zbavte v souladu s místními předpisy a šetrně k životnímu prostředí. Výrobek odneste na nejbližší sběrné místo k tomu určené.

Předpisovou likvidací pomůžete zachovat cenné přírodní zdroje a napomůžete prevenci negativních dopadů na životní prostředí, případně na lidské zdraví. Pokud si nejste jisti, konzultujte věc s místně příslušnými odpovědnými orgány, aby nedošlo k porušení předpisů a následné sankci.

Baterie nevhazujte mezi běžný odpad, ale odevzdejte je na místa určená pro recyklaci.

ZÁRUČNÍ PODMÍNKY, REKLAMACE

Všeobecná ustanovení a vymezení pojmů

Tyto záruční podmínky a reklamační řád upravují podmínky a rozsah záruky poskytované prodávajícím na zboží dodávané kupujícím, jakož i postup při vyřizování reklamačních nároků uplatněných kupujícím na dodané zboží. Záruční podmínky a reklamační řád se řídí příslušnými ustanoveními zákona č. 89/2012 Sb., občanský zákoník a zákona č. 634/1992 Sb., o ochraně spotřebitele, ve znění pozdějších předpisů, a to i ve věcech těmito záručními podmínkami a reklamačním řádem nezmiňovaných.

Prodávajícím je společnost SEVEN SPORT s.r.o. se sídlem Strakonická 1151/2c, Praha 150 00, IČ: 26847264, zapsaná v obchodním rejstříku, vedeném Krajským soudem v Praze oddíl C, vložka 116888.

Vzhledem k platné právní úpravě se rozlišuje kupující, který je spotřebitelem a kupující, který spotřebitelem není.

„Kupující spotřebitel“ nebo jen „spotřebitel“ je osoba, která při uzavírání a plnění smlouvy nejedná v rámci své obchodní nebo jiné podnikatelské činnosti.

„Kupující, který není „spotřebitel“, je podnikatel, který nakupuje výrobky či užívá služby za účelem svého podnikání s těmito výrobky nebo službami. Tento kupující se řídí rámcovou kupní smlouvou a obchodními podmínkami v rozsahu, které se ho týkají.

Tyto záruční podmínky a reklamační řád jsou nedílnou součástí každé kupní smlouvy uzavřené mezi prodávajícím a kupujícím. Záruční podmínky a reklamační řád jsou platné a závazné, pokud v kupní smlouvě či v dodatku v této smlouvě či jiné písemné dohodě nebude stranami dohodnuto jinak.

Záruční podmínky

Záruční doba

Prodávající poskytuje kupujícím záruku za jakost zboží v délce 24 měsíců, pokud ze záručního listu, faktury ke zboží, dodacího listu, příp. jiného dokladu ke zboží nevyplývá odlišná délka záruční doby poskytovaná prodávajícím. Zákonná délka záruky poskytovaná spotřebiteli není tímto dotčena.

Zárukou za jakost přejímá prodávající závazek, že dodané zboží bude po určitou dobu způsobilé pro použití k obvyklému, příp. smluvenému účelu a že si zachová obvyklé, příp. smluvené vlastnosti.

Záruční podmínky se nevztahují na závady vzniklé (pokud lze aplikovat na zakoupený produkt):

- zaviněním uživatele tj. poškození výrobku neodbornou repasí, nesprávnou montáží, nedostatečným zasunutím sedlové tyče do rámu, nedostatečným utáhnutím pedálů v klikách a klik ke středové ose
- nesprávnou údržbou
- mechanickým poškozením
- opotřebením dílů při běžném používání (např. gumové a plastové části, pohyblivé mechanismy, kloubové spoje, opotřebením brzdových destiček/špalků, řetězu, pláštěů, kazety/vícekolečka atd.)
- neodvratnou událostí, živelnou pohromou
- neodbornými zásahy
- nesprávným zacházením, či nevhodným umístěním, vlivem nízké nebo vysoké teploty, působením vody, neúměrným tlakem a nárazy, úmyslně pozměněným designem, tvarem nebo rozměry

Reklamační řád

Postup při reklamaci vady zboží

Kupující je povinen zboží, dodané prodávajícím prohlédnout co nejdříve po přechodu nebezpečí škody na zboží, resp. po jeho dodání. Prohlídku musí kupující provést tak, aby zjistil všechny vady, které je možné při přiměřené odborné prohlídce zjistit.

Při reklamaci zboží je kupující povinen na žádost prodávajícího prokázat nákup a oprávněnost reklamace fakturou nebo dodacím listem s uvedeným výrobním (sériovým) číslem, případně týmiž doklady bez sériového čísla. Neprokáže-li kupující oprávněnost reklamace těmito doklady, má prodávající právo reklamaci odmítnout.

Pokud kupující oznámí závadu, na kterou se nevztahuje záruka (např. nebyly splněny podmínky záruky, závada byla nahlášena omylem apod.), je prodávající oprávněn požadovat plnou úhradu nákladů, které vznikly v souvislosti s odstraňováním závady takto oznámené kupujícím. Kalkulace servisního zásahu bude v tomto případě vycházet z platného ceníku pracovních výkonů a nákladů na dopravu.

Pokud prodávající zjistí (testováním), že reklamovaný výrobek není vadný, považuje se reklamace za neoprávněnou. Proávající si vyhrazuje právo požadovat úhradu nákladu, které vznikly v souvislosti s neoprávněnou reklamací.

V případě, že kupující reklamuje vady zboží, na které se vztahuje záruka podle platných záručních podmínek prodávajícího, provede prodávající odstranění vady formou opravy, případně výměny vadného dílu nebo zařízení za bezvadné. Proávající je se souhlasem kupujícího oprávněn dodat výměnou za vadné zboží jiné zboží plně funkčně kompatibilní, ale minimálně stejných nebo lepších technických parametrů. Volba ohledně způsobu vyřízení reklamace dle tohoto odstavce náleží prodávajícímu.

Prodávající vyřídí reklamaci nejpozději do 30 dnů od doručení vadného zboží, pokud nebude dohodnuta lhůta delší. Za den vyřízení se považuje den, kdy bylo opravené nebo vyměněné zboží předáno kupujícímu. Není-li prodávající s ohledem na charakter vady schopen vyřídít reklamaci v uvedené lhůtě, dohodne s kupujícím náhradní řešení. Pokud k takové dohodě nedojde, je prodávající povinen poskytnout kupujícímu finanční náhradu formou dobropisu.

CZ
SEVEN SPORT s.r.o.

Sídlo: Strakonická 1151/2c, Praha 5, 150 00, ČR
Centrála: Dělnická 957, Vítkov, 749 01
Reklamace a servis: Čermenská 486, Vítkov 749 01

IČO: 26847264
DIČ: CZ26847264

Tel: +420 556 300 970
Mail: eshop@insportline.cz
reklamace@insportline.cz
servis@insportline.cz

Web: www.inSPORTline.cz

SK
inSPORTline s.r.o.

Centrála, reklamácie, servis: Električná 6471, Trenčín 911 01, SK

IČO: 36311723
DIČ: SK2020177082

Tel.: +421(0)326 526 701
Mail: objednavky@insportline.sk
reklamacie@insportline.sk
servis@insportline.sk

Web: www.inSPORTline.sk

Datum prodeje:

Razítko a podpis prodejce: